



YOUR FUTURE DELIVERED TODAY

ВОЛИНЬСЬКА ФОНДОВА КОМПАНІЯ



С/Г ТЕХНІКА. СЕРВІС. ЗАПАСНІ ЧАСТИНИ

agrifac

Про Agrifac



03



Опції

36

Технології Condor



08



37

Самохідні обприскувачі Condor



22

NEED Farming - Обробіток за ПОТРЕБИ



52

Корисні та безпечні продукти, яких вистачає на всіх, за допомогою техніки Agrifac

Виробляти продукти харчування стає все складніше, проте, якщо ми застосуємо розумний підхід, то зможемо виробляти корисні та безпечні продукти, яких вистачить всім. Agrifac розробляє інноваційні інструменти для полегшення цього процесу. Ми також гарантуємо, що всі наші вироби відповідають концепції «4e для агровиробників»: вони ефективні, економічні, ергономічні та екологічні. Це означає, що ефективність, економічність та екологічність є ключовими факторами під час проектування й виготовлення нашої продукції. У результаті вона не тільки інноваційна, а ще й надзвичайно зручна у використанні. **МИ НАЗИВАЄМО ЦЕЙ ПІДХІД «ГЕНІАЛЬНО ПРОСТО».** Agrifac бажає фермерам та рослинам лише найкращого. Саме для цього існує концепція **NEED Farming (Обробіток за ПОТРЕБИ)**. Задяки якій, можна забезпечити індивідуальне дозування для кожної рослини. Таким чином ми здатні зробити все можливе для кожної окремої рослини, одночасно використовуючи менше пестицидів, рідких добрив і води.



Виробляти продукти харчування стає все складніше

Люди, сільське господарство, продукти харчування та клімат тісно взаємопов'язані. У 2050 році чисельність населення планети складе близько 10 мільярдів людей. Разом з цим, змінюється і структура харчування. Площі сільськогосподарських угідь скорочуються повсюди, а кліматичні зміни також відображаються і на виробництві продуктів харчування.



Рациональне виробництво корисної та здорової їжі в достатній кількості для кожної людини

Розрив між фактичною врожайністю поля та його потенційною врожайністю просто величезний. Наша місія — допомогти фермерам підвищити врожайність за допомогою інноваційних рішень. Таким чином ми зможемо поліпшити якість культур, використовуючи менше пестицидів та забезпечуючи кожну рослину усім необхідним. Ми хочемо зробити свій внесок у виробництво достатньої кількості їжі там, де це можливо, забезпечити її належне зберігання та чесний розподіл серед постійно зростаючого числа голодних людей, які потребують їжі. Піклуючись про безпеку рослин, захищаючи їх від хвороб та загибелі, ми хочемо забезпечити також і безпеку продуктів харчування. Крім того, ми повинні ставитися до природи з більшою обережністю та повагою, скорочувати кількість пестицидів, які використовуються, та дбати про збереження природних ресурсів. Нам не потрібні виснаження ґрунту, надлишкова й невикористана кількість хімікатів у ньому, а потрібна якісна, корисна, здорова та водночас стійка продукція.



4e
for growers

efficiency
economy
ergonomics
ecology



Виробництво інноваційних знарядь

Компанія Agrifac розробляє інноваційні знаряддя для полегшення цього процесу. Ми також стежимо за тим, щоб вся наша продукція відповідала концепції 4E для агровиробників. Це означає, що ефективність, економічність, ергономічність та екологічність є визначальними під час розробки та вдосконалення нашої продукції. Ці рішення не лише інноваційні, але й дуже зручні у використанні. **ГЕНІАЛЬНО ПРОСТО.**

Найкраще для фермерів та рослин

Компанія Agrifac бажає фермерам та рослинам лише найкращого. Це означає, що ми хочемо збільшити врожайність на 50%, одночасно скоротивши на 50% використання хімічних речовин. Ми прагнемо досягти цього за допомогою нашої концепції 4E для агровиробників. Однією зі складових цієї концепції є технологія NEED Farming (Обробіток за ПОТРЕБИ), яка дозволяє застосовувати дозування безпосередньо для кожної окремої рослини. Таким чином ми здатні забезпечити усе необхідне для кожної окремої рослини, використовуючи менше пестицидів, рідких добрив і води.



Вісімдесят років досвіду виробництва якісних, корисних та безпечних продуктів харчування

Історія компанії Agrifac



Компанію Agrifac засновано в 1938 році, коли фермерський торговий кооператив під назвою **Centraal Bureau**, створений в 1898 році у Роттердамі, почав імпортувати та продавати сільськогосподарську техніку в Стенвейку. Коли зріс попит на техніку та обладнання, що не було в наявності або що було важко імпортувати до Нідерландів, компанія вирішила відкрити власний завод у Стенвейку.



Спочатку під маркою Sebeco випускали велику кількість сіноворушилок Victoria, обладнання для внесення добрив Frisia та устаткування для стаєнь. Пізніше з'явилися машини для поливу Emergo та перекидачі Sebeco. Centraal Bureau перейменували у Sebeco в 1962 році. У 1973 році після злиття з фірмою de Handelsraad назву компанії змінили на Sebeco Handelsraad. Перший обприскувач Sebeco представили у 1978 році. Це був навісний обприскувач з революційною трисекційною штангою, що складалася уздовж задніх коліс трактора.



У 1983 році компанія Sebeco випустила перший причіпний обприскувач, який також був першим агрегатом з приводним валом, оснащеним поворотною цапфою. У 1986 році компанія Sebeco представила свій перший самохідний обприскувач з революційним шасі StabiloPlus. У 1989 році з'явилися перші самохідні бурякозбиральні комбайни з бункером. У тому ж році завод став незалежною фінансовою установою у складі групи компаній Sebeco Handelsraad під новою назвою Sebeco Agrifac B.V. Коли компанія Sebeco Handelsraad вирішила продати ряд підприємств у 1994 році, Sebeco Agrifac B.V. перейшла до групи Agrifac Holding, до якої входила й компанія AMAC. Назва змінилася на Agrifac B.V., а керівництво підприємством у Стенвейку перейшло до Дуко Блау. Надалі компанія виробляла лише обприскувачі та бурякозбиральні комбайни. Після придбання WKM Machinefabriek у 1996 році та подальшого переведення виробництва обладнання WKM до Стенвейка асортимент продукції поповнився навісними, причіпними та самохідними обприскувачами та бурякозбиральними



комбайнами ZA215, WKM 9000 та Big Six. У 2010 році представлено нові машини Quatro та Big Six, та розроблено EcoTronicPlus в якому реалізовано найвищий рівень зручності для користувачів. Нове покоління обприскувачів Condor з'явилося у 2011 році. Надійне шасі StabiloPlus використовується й досі. Серед інших важливих досягнень можна назвати збільшення робочої ширини до 51 метра та об'єму основного бака, впровадження систем GreenFlowPlus та EcoTronicPlus. У 2012 році представлено моделі Condor WideTrack та ClearancePlus. У цьому ж році компанію Agrifac продають Exel Industries. Через рік компанія представляє найбільший у світі бурякозбиральний комбайн HexxTraхх на 12 рядів та бункером об'ємом 40 м3. Перелік опцій для Condor доповнився такими системами, як VertiPlus, LiquidPlus та AirFlowPlus.

У 2014 році представлено новий причіпний обприскувач Agrifac Milan, а також Condor Endurance.

У 2016 році закладено фундамент для будівництва нового виробничого майданчика Agrifac. Приблизно у той самий період розроблено системи StrictSprayPlus та DynamicDosePlus, що дозволяють захищати та підживлювати кожну рослину індивідуально. Модельний ряд Condor розширив обприскувач з MountainMasterPlus. Також було впроваджено нову опцію — FastFold. Нова опція для причіпних обприскувачів Milan - оснащення системою HighTechAirPlus. У 2017 році Agrifac Condor Endurance встановив два світові рекорди з обприскування посівів у Австралії.



У 2018 році Agrifac переводить виробництво на новий завод. Під час урочистого відкриття компанія представляє нову концепцію управління під назвою NEED Farming (Обробіток за ПОТРЕБИ), яка базується на таких інноваціях: AiCPlus, DynamicDosePlus та StrictHeightPlus. Крім того, Agrifac представляє Condor Endurance II, EcoTronicPlus II та StrictSprayPlus.



Condor

Технології обприскування

Штанга J-boom 14

Вдалого часу для обприскування стає все менше, тож більше уваги приділяється якості й продуктивності. Потрібні ширші штанги, що можуть стабільно працювати на вищих швидкостях. Округла, стабільна й міцна штанга J-boom, що має ширину від 24 метрів, забезпечує якість, стабільність та тривалий термін служби.

BalancePlus 12

Яким чином система StabiloPlus забезпечує стабільність штанги? Створена компанією Agrifac штанга J-boom вільно переміщується над підвіскою у формі півмісяця, яка допомагає штанзі тримати рівновагу: у цьому й полягає принцип: BalancePlus.

StabiloPlus 10

Стабільне шасі є запорукою того, що кожна крапля потрапить у потрібне місце. Унікальне фірмове шасі StabiloPlus від Agrifac забезпечує плавне ведення, без розхитування штанги обприскувача, гарантує рівномірний розподіл хімічних речовин і забезпечує розподіл ваги на усі чотири колеса, зменшуючи тиск на ґрунт.



4E для агровиробників

Технологія обприскування Agrifac повністю відповідає концепції 4E для агровиробників. Це означає, що ефективність, економічність, ергономічність та екологічність є визначальними під час розробки та вдосконалення наших продуктів. Condor допомагає у вирощуванні сільськогосподарських культур, забезпечуючи їх захист та живлення. Поєднання смарт-технологій, зручності використання, естетичного дизайну, надійної конструкції та низьких витрат на технічне обслуговування робить кожну машину від Agrifac яскравим прикладом інновацій. Це означає зростання в усіх сферах! Зростання, яке з радістю обирають підприємці, дилери, працівники та фермери.

GreenFlowPlus 16

GreenFlowPlus — це компактна система насосів, що забезпечує оптимальне використання води та хімічних речовин. Вона забезпечує використання 99,99 % рідини для обприскування під постійним тиском, що дозволяє запобігати використанню надлишкових ресурсів. Крім того, повна циркуляція в штанзі запобігає появі осаду в системі, як і трикутників на початку обприскування. Задана норма внесення добрив залишається незмінною, навіть коли ширина обприскування швидко змінюється. Після закінчення обприскування в баці немає жодних залишків рідини. Крім цього, процес очищення системи GreenFlowPlus є надзвичайно простим і екологічним.



My Agrifac 20

My Agrifac — це набір засобів, призначених для підвищення ефективності наших машин та власне їх використання, шляхом постійного моніторингу операційної активності машини. Це дозволяє користувачам не тільки стежити за робочими параметрами машини в режимі реального часу, але й аналізувати їх.

EcoTronicPlus 18

Найпростіша у використанні та найбільш популярна система керування надає користувачам усю необхідну інформацію під час обприскування. EcoTronicPlus також забезпечує автоматичне виконання більшості функцій. Найважливіші процеси та показники машини дуже просто контролювати. Простіше кажучи, EcoTronicPlus забезпечує оптимальний контроль та інтуїтивне керування. **Геніально просто!**



NEED Farming 47

NEED Farming (Обробіток за ПОТРЕБИ) — це концепція управління вирощуванням культур, що основана на спостереженні, вимірюванні та реагуванні на зміни у рослинах, ґрунті, як і врахуванні інших параметрів, а також на забезпеченні потреб кожної окремої рослини. Ми переконані, що точне землеробство не достатньо точне. Щоб розвиватись й надалі у сільському господарстві, ми маємо піклуватися про посіви на рівні кожної окремої рослини.



efficiency
economy
ergonomu
ecology

StabiloPlus

Стабільне шасі є запорукою того, що кожна крапля потрапить у потрібне місце.

Стабільність

Унікальне запатентоване шасі StabiloPlus від компанії Agrifac значно підвищує стійкість агрегату, запобігає розгойдуванню штанги обприскувача на нерівній поверхні та знижує тиск коліс на поверхню ґрунту завдяки більш рівномірному розподілу ваги на всі чотири колеса. Завдяки цьому робочий розчин розподіляється по полю більш рівномірно.

Як і їхні попередники, сучасні моделі Condor також можуть похвалитися унікальним шасі StabiloPlus. Це шасі було спеціально розроблено для самохідного обприскувача, його основою є спроектована понад 30 років тому конструкція. Машина з високим кліренсом та рівномірним розподілом ваги на усі чотири колеса потребує такої системи для забезпечення стійкості. Система пневматичної підвіски з регулюванням висоти робить Condor дуже зручним. Ширину колії Condor можна гідравлічно регулювати в діапазоні до 75 см (Condor Endurance — до 100 см). Доступні моделі, в яких передбачено можливість регулювання ширини колії в межах 150–225 см та 225–300 см (225–325 см та 275–375 см для Condor Endurance).

StabiloPlus забезпечує найкращий розподіл ваги для оптимального тягового зусилля та мінімального тиску на ґрунт у будь-якій ситуації. Condor технічно оснащений для руху на максимальній швидкості 50 км/год (максимальна швидкість залежить від законодавства країни експлуатації).

StabiloPlus – коротко про переваги

Унікальне запатентоване шасі StabiloPlus з пневматичною підвіскою компанії Agrifac має низку переваг:

- + Висока стабільність машини на схилах сільськогосподарських угідь.
- + Нерівномірності рельєфу не передаються на обприскувач, що забезпечує рівномірне та стабільне ведення штанги та обприскування за постійного дотримання необхідної норми внесення.
- + Штанга обприскувача не розгойдується, тому хімічні речовини або рідкі добрива розподіляються рівномірно, що забезпечує підвищення врожайності.
- + Рівномірний розподіл ваги на всі чотири колеса за будь-яких умов, що гарантує мінімальний тиск на ґрунт, забезпечує оптимальне зчеплення з ґрунтом та його захист.
- + Найвищий комфорт за будь-яких умов; у дорозі, в полі, або ж за вологих чи сухих умов.
- + Спеціально розроблене шасі для самохідного обприскувача.
- + Стандартна функція - безступеневе регулювання ширини колії.

* Інші значення ширини колії застосовуються до Condor Clearance, WideTrack та Endurance.

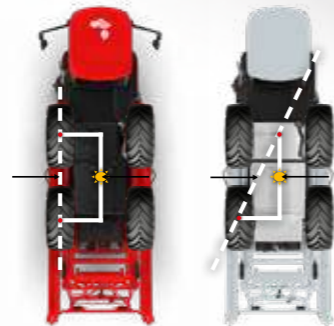

Шасі StabiloPlus має велику відстань між центром ваги та опорною лінією, тому є дуже стійким

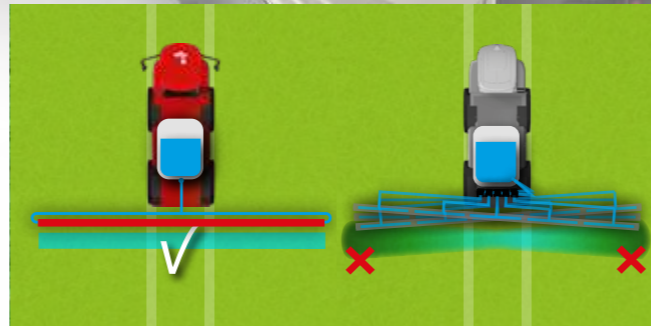

Штанга обприскувача не розгойдується, що забезпечує, що засоби захисту рослин чи рідкі добрива... розподіляються рівномірно - найкраща якість обприскування;

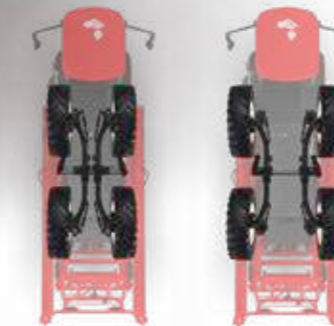

Стандартна опція для шасі StabiloPlus: ширина колії з гідравлічним регулюванням від 150 до 225 см



Доступні три типи рульового управління: 2-колісне рульове управління (ідеальне для дорожніх умов)



...4-колісне рульове управління (ідеальне для розворотів у польових умовах)



...та крабовий хід

StabiloPlus, стабільність з 1986 року

Головний спеціаліст-розробник компанії Agrifac Дуко Блау дуже добре пам'ятає ті часи. «У ті часи на полях можна було помітити лише причіпні обприскувачі, тож ми якийсь час розмірковували над можливістю створення самохідного обприскувача. Така машина повинна була відповідати ряду основних вимог: рівномірний розподіл ваги на усі чотири колеса, достатню висоту кліренса, невелика ширина колії — 1,5 м та повний привід. Ми ще не почали проектувати машину, але у мене вже були побоювання з приводу стабільності, зокрема через її висоту. Так і народилося StabiloPlus — шасі, що гарантує стабільність машини у будь-якій ситуації».

Дуко згадує, як продав перші три машини через знайомого дилера. «У нього були клієнти, а в мене — технологія. Я намалював цю концепцію на зворотному боці упаковки від сигар. Клієнти довіряли своєму дилеру та нашій ідеї та зробили замовлення. Спершу керівники ставилися до цього скептично, але підтвердження замовлення на три машини переконало їх».

Арі ван дер Кнейфф із Зеволда, один із перших трьох користувачів. Коли його запитали про те, чи правда, що він купив свій перший самохідний обприскувач завдяки малюнкам на упаковці від сигар, він почав сміятися. «Звичайно! Я дуже добре все пам'ятаю. Нашим дилером тоді був Бауке Бергсма з компанії Sebeco. Ми довіряли йому, і саме він познайомив нас з Дуко. Ми говорили про вимоги, яким має відповідати самохідна машина. Під час бесіди ми розповіли про свій досвід, а Дуко перетворив його у технічні вимоги. Саме так ми отримали самохідний обприскувач з 33-метровою штангою, що навіть у складеному стані дозволяла проводити обприскування за робочої ширини до 21 метра. Ні в кого такого ще не було. Перша машина, яку ми купили, була створена на основі малюнка і коштувала 180 000 голландських гульденів. Це була чимала сума, але ми знали, що за ці кошти отримаємо щось особливе».

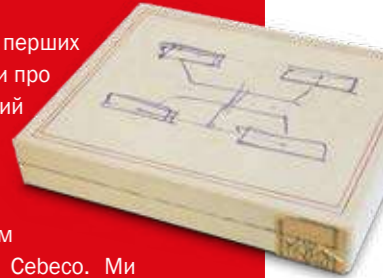

Дуко Блау

BalancePlus

Міцна, стабільна основа що забезпечує оптимальний баланс



Чи замислювалися ви коли-небудь про те, чому канатоходецьві потрібна лише жердина для підтримки рівноваги? Правильно! Для того щоб використати закони природи, наприклад гравітацію.

Ці ж самі закони діють і для штанги J-boom від компанії Agrifac. Штанга сама по собі збалансована та повертається на підвісі у формі півмісяця, що гарантує оптимальний баланс в будь-якій ситуації. **Геніально просто!**

Система BalancePlus вкотре доводить свою простоту та ефективність у порівнянні з конкурентами. Система BalancePlus забезпечує рівновагу штанги навіть під час



випробувань та руху по найскладніших тестових трасах. Кругла, стабільна та міцна штанга J-boom забезпечує якість, стабільність і тривалий термін служби без погіршення результатів обприскування; бажана кількість рідини завжди потрапляє у потрібне місце.



Системи ведення штанги StabuloPlus та BalancePlus від компанії Agrifac вкотре доводять свою ефективність, наприклад на полігоні DLG DIN_ISO

Штанга J-Boom

Стабільна та міцна

Кругла, стабільна та міцна конструкція штанги зі збільшеною робочою шириною та довготривалим терміном експлуатації

Відповідно до часових проміжків на проведення робіт в полі, що постійно скорочуються, та зростаючих вимог до якості догляду за посівами, продуктивність і якість обприскування стають все більш важливими. Основою для такого результату є більша ширина штанги та більша робоча швидкість з стабільною штангою. Компанія Agrifac розробила штангу J-boom спеціально для самохідних обприскувачів. У основі штанги J-boom лежить міцний круглий профіль. Відмінними рисами цієї стійкої торсійної конструкції, розробленої спеціально для тривалого терміну служби навіть за умови високих робочих швидкостей, є якість та стабільність.

Штанга J-boom створена як компактна модульна конструкція. Завдяки чому самохідний обприскувач має компактні розміри як у довжину, так і в ширину, що робить його не лише унікальним, але й забезпечує чудову загальну оглядовість з кабіни, підвищену безпеку під час дорожнього руху та кращу маневреність навіть на вузьких дорогах чи заднім ходом. Штанга J-boom має чимало переваг. Ви отримаєте можливість користуватися перевагами стандартних функцій

штанги, таких як змінна геометрія (половина штанги з можливістю незалежного підйому), газо-пружинний механізм захисту штанги при зіткненні з перешкодою та повний захист усіх форсунок від початку до кінця. Модульна конструкція дозволяє легко модифікувати або доповнювати опціями штангу обприскувача, наприклад системою HighTechAirPlus. Штанга J-boom ретельно розроблялась аби забезпечити тривалий термін її експлуатації.

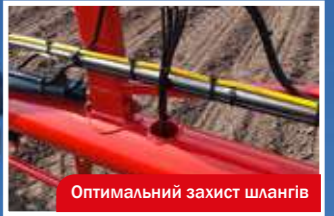

Конфігурації штанги J-boom для обприскувачів Condor

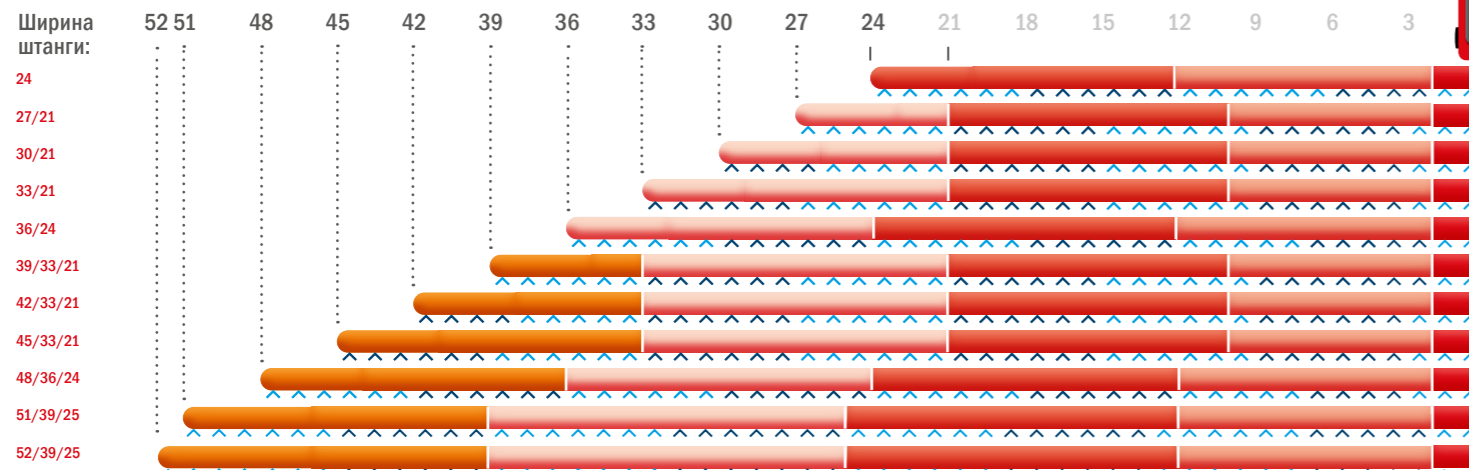

Помаранчеві секції штанги складаються вертикально, інші секції – горизонтально

Конфігурації штанги J-boom для обприскувачів Condor Endurance

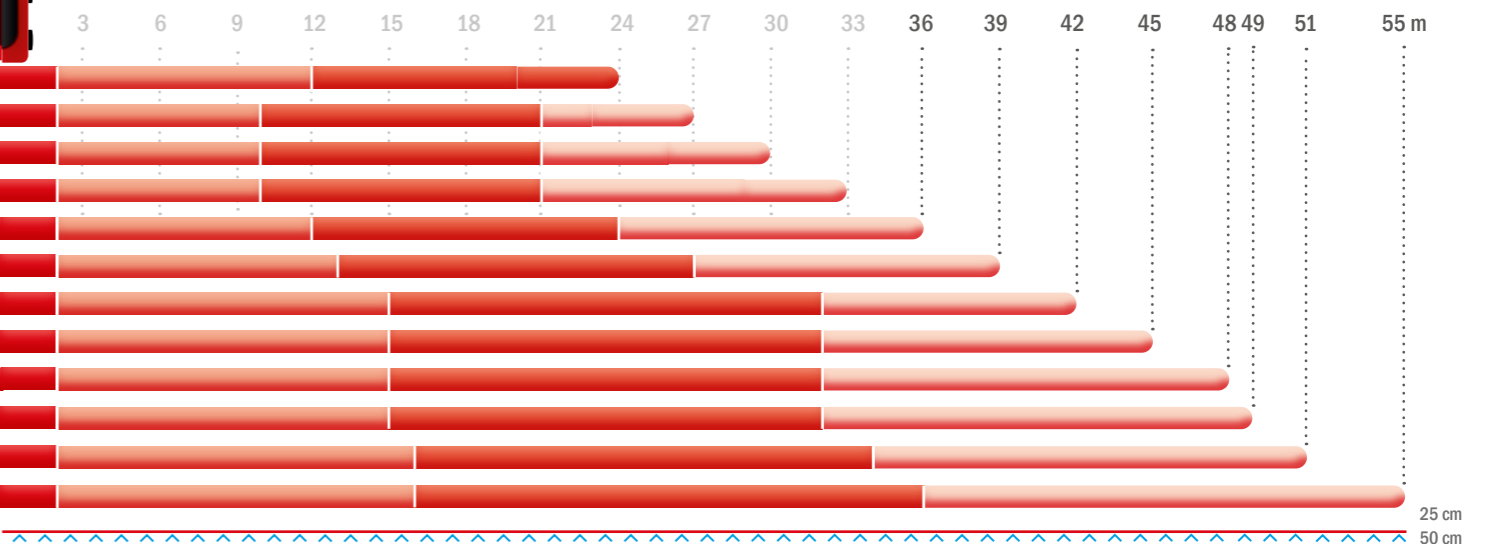

Ширина штанги від 36 м до 55 м. Для кожної штанги J-boom II можливе розміщення форсунок що 25 см або що 50 см.

GreenFlowPlus

Оптимальне використання води та хімічних речовин



GreenFlowPlus — це насосна система, що забезпечить оптимальне використання води та хімічних речовин. Компактна насосна система забезпечує використання 99,99 % робочого розчину, а постійний рівномірний робочий тиск завжди забезпечує відповідну кількість рідини для необхідної норми внесення. Крім того, повна циркуляція в штанзі запобігає появі осаду та виникненню трикутників при початку обприскування. Задана норма внесення завжди залишається незмінною, навіть за раптової зміни робочої ширини обприскування при вимиканні/вмиканні секцій. Після закінчення обприскування в баці не залишається залишків робочого розчину.

Самоочисний напірний фільтр

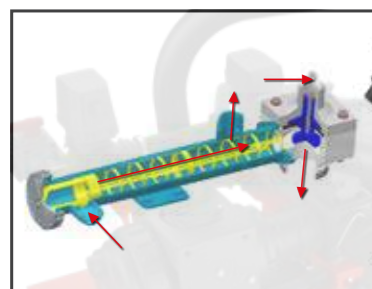

Постійна циркуляція рідини забезпечує чистоту напірного фільтра.



GreenFlowPlus — це дуже компактна насосна система, короткі патрубки, клапани з електроприводом.

Відсутність втрат хімічних речовин

Компактна насосна система, короткі патрубки та клапани з електроприводом забезпечують мінімальний залишок робочої рідини в основному баку, що дозволяє заощадити навіть на хімічних речовинах. Форма основного бака з найнижче розміщеною точкою забору робочої рідини забезпечують відсутність залишків робочого розчину в баці. Це дозволяє уникати втрат робочого розчину та забезпечує швидке та легке очищення всієї системи обприскування. Завдяки системі GreenFlowPlus у вас не виникатиме проблеми залишків робочого розчину.

Висока якість обприскування

Оптимальний результат обприскування досягається завдяки унікальному пневматичному регулятору тиску від компанії Agrifac, що контролює процес та гарантує точність результатів обприскування. Завдяки тому, що регулятор тиску може реагувати дуже швидко, у разі обприскування зі змінною шириною обприскування, як наприклад у випадку з автоматичним управлінням секціями, результатом цього є дуже точні витрати у літрах на гектар. Високопродуктивний самоочисний напірний фільтр запобігає перепадам тиску. В комбінації зі стандартними 25- міліметровими трубками з нержавіючої сталі та з регулятором тиску, в обприскувачах Condor гарантується оптимальний розподіл робочого розчину для обприскування навіть за умови високих норм внесення.

Переваги системи GreenFlowPlus:

- + Повна циркуляція за постійного високого тиску аж до форсунок. Це запобігає утворенню осаду в системі і виникненню трикутників при початку обприскування
- + Відсутність залишків робочого розчину у баці
- + Продумана та компактна конструкція забезпечує використання до 99,99 % робочого розчину
- + Постійний рівномірний тиск завдяки пневматичному регулятору, навіть за раптової зміни робочої ширини обприскування при вимиканні/вмиканні секцій
- + Надзвичайно легка очистка системи

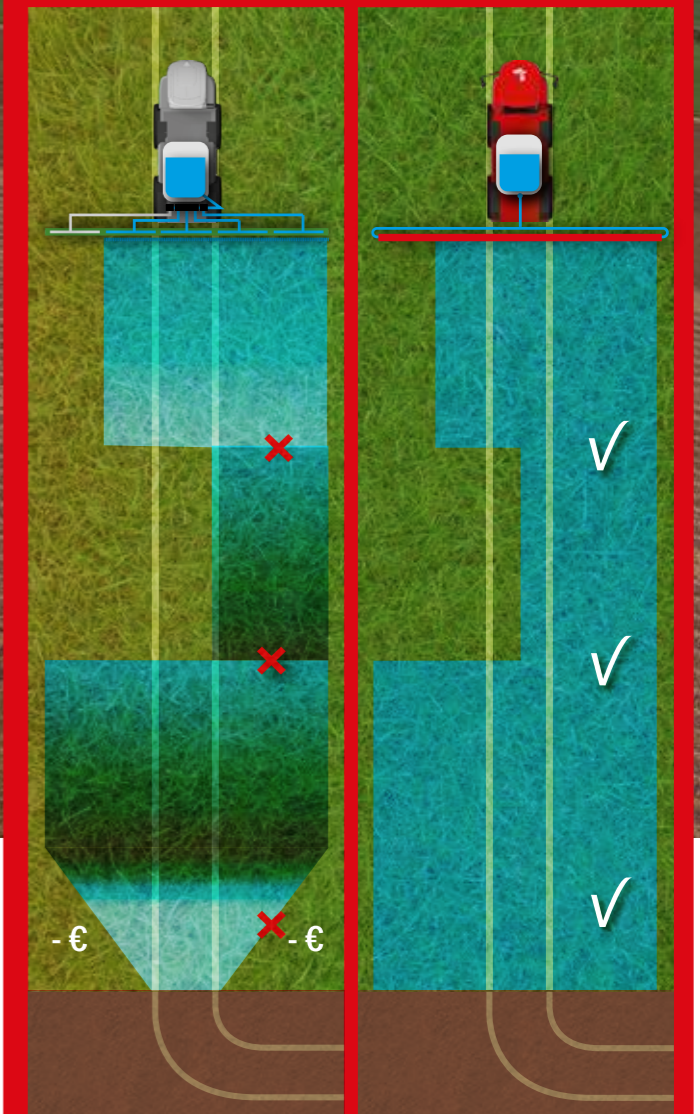

Система повної циркуляції

Система повної циркуляції спрацьовує, щойно почне заповнюватися резервуар. Бак наповнюється через змішувач на його дні та через реверс з трубок системи обприскування (на штанзі). Система циркуляції також активується, коли насоси ввімкнені, а резервуар не заповнюється. Це забезпечує системі циркуляції постійний рух рідини та запобігає утворенню відкладень та осаду в трубках, підтримує постійний рівень тиску та дозволяє миттєво розпочати обприскування без утворення трикутника. Клапан з електроприводом автоматично перемикається під час обприскування таким чином, щоб насос подає рідину в трубки з обох сторін. Це запобігає втраті тиску та дозволяє обприскувати з великими нормами внесення.



► EcoTronicPlus

Оптимальне керування та інтуїтивно зрозуміле управління



Оптимальне керування та інтуїтивно зрозуміле управління з EcoTronicPlus

Найпростіша у використанні та найбільш популярна система керування надає користувачам усю необхідну інформацію під час обприскування. EcoTronicPlus також забезпечує автоматичний режим більшості функцій. Основні функції та експлуатаційні показники обприскувача постійно в полі вашого зору. Простіше кажучи, EcoTronicPlus забезпечує оптимальний контроль та інтуїтивне керування. **ГЕНІАЛЬНО ПРОСТО!**

Система EcoTronicPlus надає користувачам всю необхідну інформацію під час обприскування та гарантує, що більшість функцій виконується в автоматичному режимі. Система має дуже простий сенсорний екран, який відображає саме те, що машина робить. Основні процеси та показники машини постійно в полі вашого зору. Поточне використання робочого розчину та активні форсунки відображаються у вигляді графіки. Навіть при яскравому та прямому сонячному світлі екран легко читати як і здійснювати налаштування за його допомогою. Доступні режими експозиції для дня / ночі на кольоровому екрані.

Система управління обприскувачем є добре продуманою та ергономічною, завдяки урахуванню практичного досвіду. Задля забезпечення простоти у використанні, компанія

AgriFac вирішила інтегрувати в джойстик та підлокітник елементи управління, які найчастіше використовуються при обприскуванні, щоб забезпечити легкий доступ до управління всіма важливими функціями. Інші налаштування та експлуатаційні показники відображаються на сенсорному екрані. Ви можете вмикати та вимикати секції при обприскуванні трьома різними способами: (1) за допомогою кнопок управління в підлокітнику, (2) з сенсорного екрану або (3) в автоматичному режимі при роботі з GPS. Для середньої секції передбачено окрему кнопку вмикання/вимикання. Ви можете налаштувати вмикання/вимикання секцій обираючи з трьох варіантів ширини секцій: (1) 3-метрові секції, (2) 1,5-метрові секції або (3) по-форсункове вмикання/вимикання. Ви отримуєте оптимальну гнучкість та безліч варіантів.

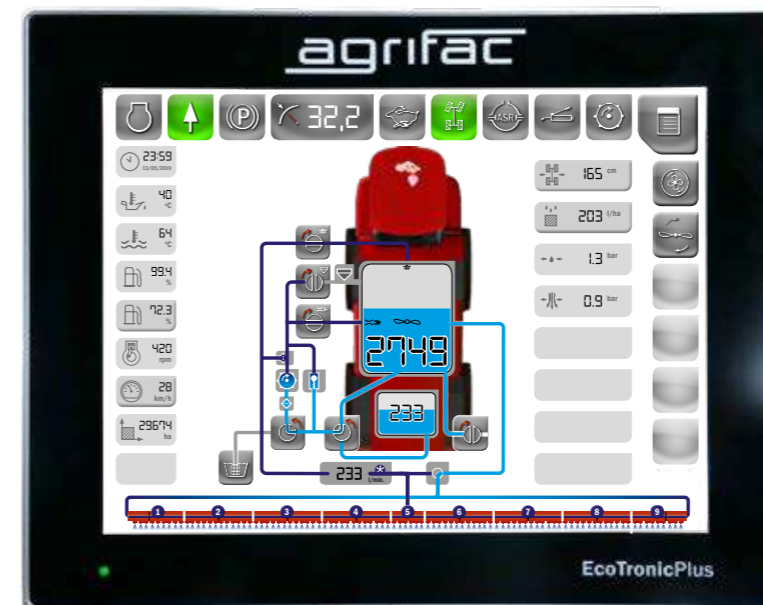

Зліва: Основні функції обприскувача та експлуатаційні показники постійно в полі вашого зору.



EcoTronicPlus в обприскувачах Conдор Endurance: Ця система оснащена абсолютно новим, повністю інтегрованим підлокітником та джойстиком для простоти використання та підвищення продуктивності.



Портал My Agrifac

Підвищить вашу ефективність



Компанія Agrifac прагне тільки найкращого як для фермера так і для рослин. Саме тому в компанії Agrifac розробляються інноваційні рішення. Аналогічно і з порталом My Agrifac, компанія Agrifac знаходиться на порозі революції в галузі сучасних цифрових сервісів. Завдяки новим можливостям, які пропонує платформа My Agrifac, компанія Agrifac може запропонувати своїм клієнтам ще кращий досвід експлуатації як і можливість збільшити час безвідмовної роботи техніки за рахунок нових технологій.

My Agrifac

My Agrifac — це портал, де користувачам пропонується широкий спектр послуг, що роблять важливий внесок для підвищення ефективності бізнесу. Портал доступний для всіх зацікавлених сторін: агровиробників, підрядників, дилерів та співробітників компанії Agrifac. На порталі My Agrifac передбачено персоналізовану інформаційну панель, на якій можна знайти останні новини, оголошення та отримати доступ для підбору та замовлення зі складу запчастин. Всього за кілька кліків ви отримаєте можливість стежити за роботою своєї машини в режимі реального часу. Вся необхідна інформація знаходиться в центральному розділі, що дозволяє легко аналізувати та обробляти запити про надання сервісних послуг. Доступ до цієї платформи можна легко отримати через інтернет-браузер або через спеціально розроблений мобільний додаток.

Ви можете відслідковувати вашу техніку в режимі реального часу через платформу My Agrifac

Це поєднання веб-інструментів та мобільного програмного забезпечення, що використовується та встановлено на техніці Agrifac для оптимізації сервісного обслуговування. Спеціально розроблена сервісна програма доступна для сервісних служб Agrifac, а також для всіх офіційних дилерів та сервісних партнерів. Таким чином, відповідний співробітник має прямий доступ до всієї необхідної інформації про машину, починаючи з історії технічного обслуговування до експлуатаційних даних та показників у режимі реального часу, зібраних завдяки системі Condor Connected. Додаток також проводить обмін даними з центральним сервером заводу, для забезпечення кожної машини необхідними запасними частинами заздалегідь.

Додаток сповіщає інженерів з технічного обслуговування в режимі реального часу.

Система Condor Connected

Ви маєте можливість отримати повну інформацію про продуктивність вашої машини, оскільки нове покоління обприскувачів Condor та Condor Endurance* має пряме підключення до мережі Інтернет. My Agrifac - це платформа, що також надає доступ до детальної інформації по всій зібраній документації, а саме технічним параметрам так і експлуатаційним показникам вашої машини, не лише в режимі онлайн, але також і при роботі в автономному режимі. Щойно машина починає працювати її можна відслідковувати через My Agrifac.

My Agrifac пропонує безліч можливостей, зокрема й оптимізацію процесів ділової активності по експлуатації техніки, а саме завдяки профілактичному сервісному обслуговуванню вашої машини, як і інтелектуальному прогнозуванню сервісних робіт. Якщо профілактичне технічне обслуговування, відбувається відповідно до регламенту та адаптоване до конкретної ситуації, що сприяє оптимальному плануванню, то інтелектуальне прогнозування інформує про необхідне обслуговування в перспективі завдяки алгоритму по розпізнаванню експлуатаційних закономірностей.

* Condor Connected для моделі обприскувача Condor Endurance в стадії розробки

Сервісне обслуговування

Завдяки тому, що кожен фахівець з сервісної мережі Agrifac забезпечений усім необхідним сервісним обладнанням, це дає змогу на оптимальне та ефективне надання сервісних послуг. Усі фахівці технічного сервісу мають прямий доступ до всієї необхідної інформації, починаючи з історії технічного обслуговування та закінчуючи фактичними експлуатаційними даними з системи Condor Connected. Крім того, через додаток відбувається обмін інформаційними даними з центральним сервером і відповідно для кожної машини поставляються необхідні деталі.



Condor

Обприскувачі



Condor

ENDURANCE



24

26

28

30

32

34



Condor

Agrifac Condor — це найбільш інноваційний обприскувач у світі. Ефективний, економічний, ергономічний та екологічний. Геніально Просто. Відоме широкому загалу шасі **StabiloPlus** надає машині неперевершену стабільність і гарантує комфортний рух. На моніторі Системи **EcoTronicPlus** доступна уся необхідна інформація в режимі реального часу в процесі обприскування та руху по дорозі. Завдяки смарт-системі обприскування **GreenFlowPlus** проблема залишків робочого розчину тепер назавжди залишиться в минулому. Крім того, ця система швидко й легко очищується.

↔ WideTrack

Ширша ширина колії **WideTrack** надає можливість максимально використовувати площу під посіви та збільшити врожайність. Колії залишені обприскувачем більше не будуть заважати під час збирання картоплі, адже між колесами під обприскувачем завжди буде чотири ряди.

↕ Clearance

Clearance забезпечує максимальний захист високих сільськогосподарських культур. Наприклад, соняшник і кукурудза часто потребують обприскування на досить пізніх фазах вегетації. Обприскувач **Condor Clearance** має 200-сантиметровий кліренс. Завдяки цьому ви можете обприскувати навіть найвищі культури.

⚓ MountainMaster

MountainMaster дозволяє безпечно працювати на крутих схилах, використовуючи машину з високою продуктивністю: основний бак об'ємом до 5000 літрів, а штанги шириною до 48 метрів. Система **MountainMaster** дозволяє обприскувачу **Condor** зберігати рівне положення на схилі до 32 % (нахил вбік)..

Vanguard

Впровадження точного землеробства та рішень для зменшення зносу вітром є двома надважливими аспектами, якщо йдеться про ресурсоощадні та екологічні рішення для сільського господарства. З новою моделлю **Condor Vanguard**, компанія Agrifac пропонує машину, яка насправді відповідає її ідеалам – **готову до майбутнього та створену відповідно до всіх Європейських норм.** Завдяки об'єму основного баку в 6000 літрів і транспортній швидкості руху до 50 км/год, ця модель відповідає саме потребам на ринку.

Endurance

Надзвичайна витривалість, здатність працювати довше, більша продуктивність. **Endurance** (витривалість) - це здатність підтримувати зусилля, темп протягом тривалого періоду часу. Ось чому **Condor Endurance** має таку назву. Цей надійний високоякісний самохідний обприскувач є надзвичайно витривалим завдяки основному баку на 8000 літрів.

Condor



Найвищий рівень ефективності, економічності, екологічності та ергономічності



efficiency
economy
ecology

Багате оснащення в стандартній комплектації

Нова модель обприскувачів Condor V в стандартній комплектації оснащена інноваційними та високотехнологічними системами, що допомагають підвищити точність та ефективність. Розроблені вже з 1986 року відповідно до концепції 4e для агропромисловців. Це робить Condor не тільки стабільним та добре збалансованими, але й найбільш ресурсоощадним самохідним обприскувачем у світі. Обприскувач Agrifac Condor забезпечить вам продуктивність, точність та довговічність. Широка гамма стандартних опцій Condor дозволяє використовувати машину на всіх типах культур. Широка ширина колії, робота на полях з горбистим рельєфом або високий кліренс не є проблемою для Condor. З самохідним обприскувачем Condor, ви зможете обробляти ваші посіви інтенсивніше без простоїв.

Agrifac Condor – найбільш інноваційний сільськогосподарський обприскувач у світі. Основою машини є запатентоване Agrifac шасі StabiloPlus, яке забезпечує обприскувачу неперевершену стійкість і гарантує комфортну їзду. Система управління EcoTropicPlus відображає всі необхідні дані в режимі реального часу під час процесу обприскування та руху по

дорозі. Система обприскування GreenFlowPlus дозволяє уникнути залишків робочої рідини. Система легко та швидко промивається. Agrifac Condor має дуже сучасну та зручну простору кабінку з чудовим оглядом. Стандартна система клімат-контролю забезпечує оптимальний, комфортний робочий клімат та чисте повітря в кабінці.



Condor

← → WideTrack



Максимально використовуйте площу під посіви та збільште ваш врожай



Ширша ширина колії WideTrack для кращих врожаїв

Догляд за особливими культурами часто вимагає спеціалізованих рішень. Спеціалізованих рішень, що забезпечує компанія Agrifac. Компанія Agrifac має багаторічний досвід роботи й високий професіоналізм в найрізноманітніших технологіях обприскування. Відмінним прикладом цього є обприскувач Condor WideTrackPlus. З можливістю зміни ширини колії 225–300 см (75 см безступінчастого регулювання) або 245–320 см ви зможете отримати все необхідне для роботи від цієї системи - колію шириною 300 см або можливість роботи між гребнями рядок, у випадку із цибулею, картоплею, квітковими цибулинами та іншими культурами.

Condor WideTrack пропонує колію шириною до 320 см. Різниця в розширеному шасі StabiloPlus. Технологія обприскування, штанги обприскувача та зручність експлуатації є ідентичними як і у всіх інших моделях Condor. Ширина колії 300 см ідеально підходить для роботи між гребнями рядок квіткових цибулин та цибулі, а в поєднанні з колесами для міжряддя — і на картопляних полях, без колії для руху. Другий варіант — ширина колії 320 см для картопляних полів у поєднанні з 95 см між

рядами. Це дає можливість використовувати більш широкі шини. Якщо ви зазвичай використовуєте шину 320 мм, то тепер ви можете використовувати шину 520 мм. Коротко кажучи, машина відрізняється мінімальним утворенням колій та надзвичайно стабільним обприскуванням, продуктивністю та оптимальним діапазоном ширини колії для обробки картоплі.

Коротко про всі переваги:

- + Максимальна врожайність;
- + Максимізована площа обробки навіть із міжряддями та їх перевагами.
- + Ширші рядки дозволяють їздити на ширших шинах, не пропускаючи та не пошкоджуючи гребнів рядків картоплі;
- + Оптимальна класифікація за шириною колії для плантацій насіннєвої картоплі.
- + Колії залишені обприскувачем більше не будуть заважати під час збирання картоплі, адже між колесами під обприскувачем завжди буде чотири ряди;
- + Вибір проведення обприскування по міжряддю з вузькими міжрядними колесами або по колії із ширшими шинами.

Вузька колія, стандартна колія або колія шириною в 3,2 метри

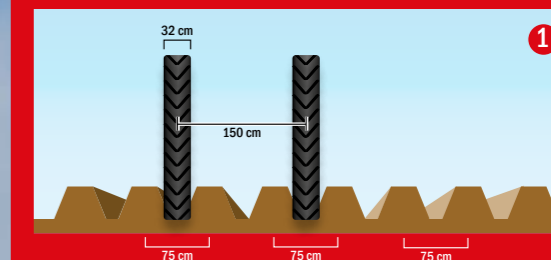

Ширина колії 150 см із шинами для міжряддя. При використанні шин для міжряддя можна використовувати ширину колії в 225 см для підвищення стабільності обприскувача.

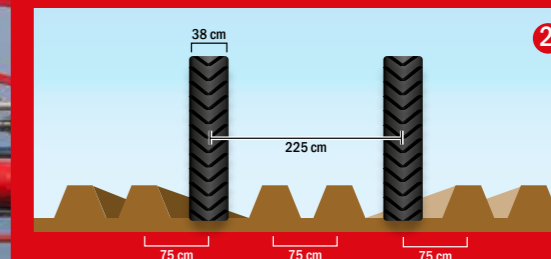

Альтернативно, ви можете використовувати ширину колії в 225 см із широкими шинами, в даному випадку по двом приплюснених гребням проходить колія.

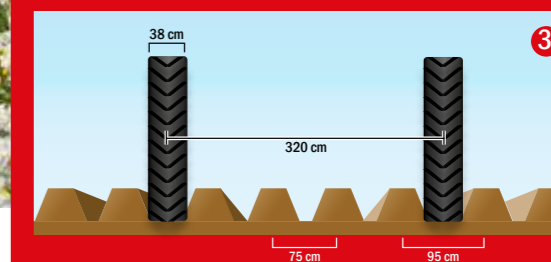

Завдяки системі WideTrack за ширини колії в 320 см забезпечується простір для чотирьох гребнів та широкі шин. Під час посадки, з'єднувальні міжряддя робляться на 20–30 см ширшими, для забезпечення простору для ширших шин.

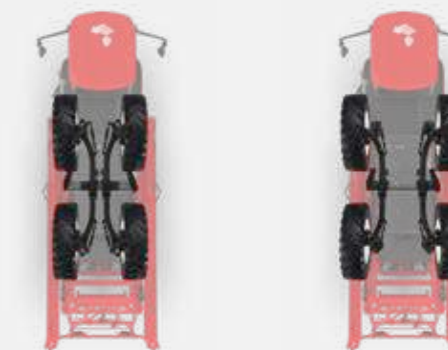

Condor

↑↓ Clearance

Максимальний захист високорослих сільськогосподарських культур



Збільшений кліренс виводить захист культур на якісно новий рівень

Такі культури, як наприклад соняшник та кукурудза досить часто потребують захисту на досить пізніх фазах вегетації. Це означає, що обприскування кукурудзи відбувається з висоти в 2–3 м, наприклад. Саме для цього потрібен обприскувач з великим кліренсом. Контакт з високими культурами під час обприскування дуже непередбачуваний, наприклад з соняшником на більш пізніх стадіях вегетації, адже обприскувач може задіти головки квітів та пошкодити їх.

Висоту кліренсу можна плавно регулювати в діапазоні від 130 до 200 см, забезпечуючи оптимальний кліренс для кожної культури. Як і решта модельного ряду, новий Condor Clearance також оснащений унікальним шасі StabiloPlus. Це шасі з легкістю поглинає кожну нерівність на шляху, що забезпечує виняткову стабільність обприскувача та комфорт експлуатації, як на дорозі, так і в полі.

Горизонтальна та вертикальна стабільність штанги обприскувача є значною перевагою. Робоча висота штанги обприскувача може плавно регулюватись по висоті до 440 см, ширина колії з безступеневим регулюванням від 190 до 265 см. Для більш широкої колії, Condor можна оснастити шасі системою WideTrack, ширину якого можна регулювати в діапазоні від 225 до 300 см. Для переїздів між полями, шасі StabiloPlus швидко і легко опускається, забезпечуючи низький центр ваги та нормальну висоту



Регульований кліренс (дорожній просвіт) від 130 до 200 см



Соняшник та кукурудза досить часто потребують захисту на досить пізніх фазах вегетації. Обприскувач Agrifac Condor Clearance є ідеальним рішенням.

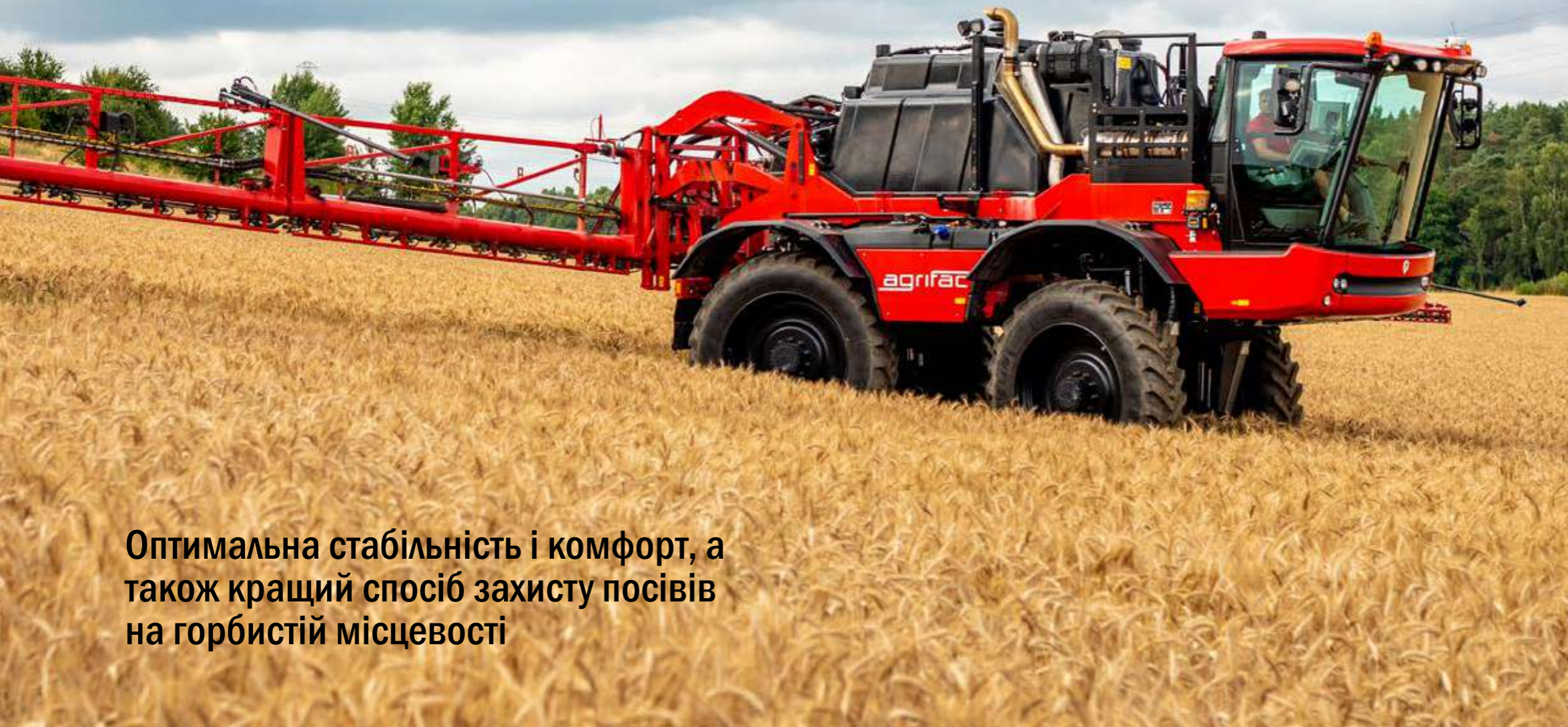

Оптимальна стабільність і комфорт, а також кращий спосіб захисту посівів на горбистій місцевості



Оптимальна стабільність на горбистій місцевості

Обприскувач Condor MountainMaster обладнано шасі StabiloPlus, аналогічним до шасі Condor Clearance, що має такий ж самий кліренс від 130 до 200 см. Condor MountainMaster оснащений індивідуально керованими циліндрами, що дозволяє вирівнювати його на схилах з нахилом до 20%. Машиною можна зручно і, що більш важливо, безпечно керувати на крутих схилах. В залежності від нахилу схилів для вирівнювання положення, кліренс повинен бути встановлений в межах від 130 до 200 см. Вирівнювання положення обприскувача дозволяє розподіляти рівномірно вагу на усі колеса, покращуючи зчеплення з поверхнею та тягу.

Ширина та стабільність

Завдяки налаштуванню ширини колії від 190 до 265 см, система MountainMaster забезпечує стабільність машини на горбистій поверхні. Для переїздів між полями, шасі StabiloPlus швидко і легко опускається, забезпечуючи низький центр ваги та нормальну висоту машини.

Відмінний захист культур

Звичайний обприскувач

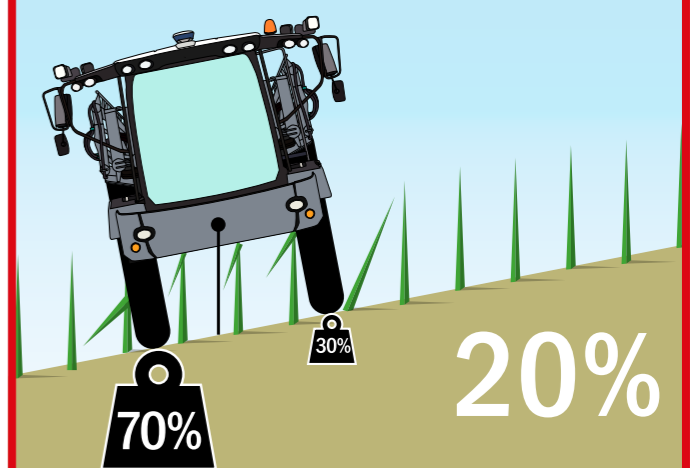

Ріст рослин відбувається прямо вгору. Під час обприскування високорослих культур на плоских або злегка похилих ділянках не виникає особливих проблем. Це завдяки тому, що обприскувач знаходиться між рядами паралельно з посівами, а отже, не пошкоджує їх. Але в умовах горбистої місцевості посіви все ж пошкоджуються, оскільки обприскувач розташований паралельно до землі, а не до посівів (А)

Condor MountainMaster

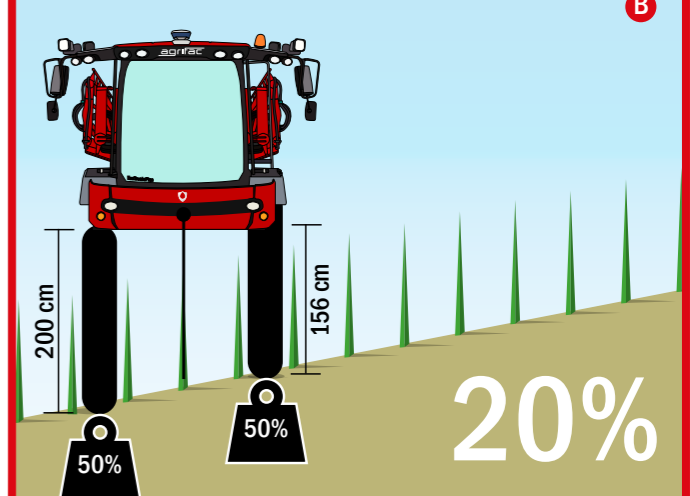

Для кращого захисту посівів компанія Agrifac розробила Condor MountainMaster. Цей Condor також укомплектовано надійним шасі StabiloPlus. Унікальність MountainMaster полягає у його здатності вирівнювати своє положення на схилах (В)

Condor VANGUARD

Основний бак в
6000 літрів

Менше простоїв

Більша продуктивність в
гектарах за годину

Спроекований та
створений збалансованим

Оптимальне
управління

Зменшення зносу
вітром до 97.5%

Ширина колії
180 - 300 см

Більші врожаї з
меншими витратами

Мінімальний залишок
робочого розчину

Кожна крапля
потрапляє в потрібне
місце

Ведення штанги на
висоті від 30 см

Новий Condor Vanguard

Готовий до майбутнього ресурсоощадного сільського господарства

Впровадження точного землеробства та рішень для зменшення зносу вітром є двома надважливими аспектами, якщо йдеться про ресурсоощадні та екологічні рішення для сільського господарства. З новою моделлю Condor Vanguard, компанія Agrifac пропонує машину, яка насправді відповідає її ідеалам – **готову до майбутнього та створену відповідно до всіх Європейських норм**. Завдяки об'єму основного баку в 6000 літрів і транспортній швидкості руху до 50 км/год, ця модель відповідає саме потребам на ринку.

Більш якісні врожаї досягаються у ефективніший спосіб також і завдяки швидкому заповненню, швидкій технології очищення та швидкому складанню штанг. Як і всі наші самохідні обприскувачі, модель Condor Vanguard оснащується найбільш інноваційними та високоякісними (стабільними та збалансованими) опціями, що забезпечують Vanguard передовими рішеннями для точного землеробства та зменшення зносу вітром. В основі цього лежить наш принцип 4E для агровиробників: ефективність, економічність, ергономічність та екологічність від моменту проектування до розробки та протягом усього терміну експлуатації оператором. Agrifac пропонує найбільш ресурсоощадні самохідні обприскувачі у світі!



Condor ENDURANCE

Надзвичайна витривалість, здатність працювати довше, більша продуктивність

Endurance (витривалість) - це здатність підтримувати зусилля, темп протягом тривалого періоду часу. Ось чому Condor Endurance має таку назву. Цей надійний високоякісний самохідний обприскувач є надзвичайно витривалим завдяки унікальному шасі StabiloPlus, основному баку на 8000 літрів та штанзі шириною до 55 метрів. Для цього обприскувача також доступні інноваційні опції як і можливість розвивати швидкість до 60 км/год.

Концепція

Обприскувач Condor Endurance II розроблено відповідно до концепції 4E для агровиробників. Результатом цього став простий в експлуатації, високоякісний обприскувач, що також є зручним у управлінні, простим в обслуговуванні та дешевим у експлуатації. Обприскувач розділений на кілька зон. Основний бак та інші ємності для різних рідин розміщені по центру обприскувача. Чиста вода, дизельне паливо та AdBlue подаються з боку обприскувача. Усе в одному місці. Вода та хімічні реагенти можуть подаватися через індукційний бункер або безпосередньо в основний бак. Насосна система та електронні компоненти розташовано в задній частині обприскувача для зручного обслуговування. Все облаштовано таким чином, аби можна було працювати безпечно й чисто під час обприскування та технічного обслуговування, без забруднення та пошкобок. Електричну проводку та шланги рознесено по різні боки машини, щоб запобігти короткому замиканню. Використовується спеціальна технологія встановлення гідравлічних шлангів системи зменшення ширини колії, що є більш зручним для рослин. Новий комплект світлодіодних ліхтарів покращує видимість на далеку

відстань, що важливо під час руху на високій швидкості. Крім того, широкий світловий промінь дозволяє побачити, що відбувається довкола обприскувача.

Інтуїтивно зрозумілий

Обприскувач Condor Endurance II оснащений новою системою управління EcoTronicPlus II. До цієї системи повністю інтегровані абсолютно нові підлокітник та джойстик для простоти використання і підвищення продуктивності. Цей компонент також розроблено спеціально для обприскувачів, щоб максимально спростити вашу роботу. Що робить ваш обприскувач ергономічним та ще простішим у використанні. Кабіна оснащена лише одним екраном для обох функцій - обприскування та роботи з GPS. Найбільшою перевагою наявності саме одного екрану в кабіні є підвищена зручність у управлінні. Цей екран використовується не лише для управління машиною, але й для функцій GPS, під час руху по дорозі та для планування маршрутів. На екрані відображається лише актуальна інформація для поточного типу робіт. Основний фокус зосереджено на полі та нормі внесення робочого розчину. Оператор має найкращий огляд без будь-яких відволікаючих чинників.

Система GreenFlowPlus

Унікальні та вдосконалені опції відповідають еволюції високоякісних обприскувачів. Надійна та вдосконалена насосна система GreenFlowPlus з пневматичним регулятором тиску стала ще більш компактною, що дозволяє додатково знизити кількість залишків робочого розчину. Система GreenFlowPlus гарантує точну схему обприскування, меншу необхідність в обслуговуванні, швидку та легку очистку, значну продуктивність та ефективність. Condor Endurance II обладнано окремою заправною системою з відцентровим насосом та індукційним бункером збоку машини для швидкого і легкого змішування.

Менше пошкоджень посівів та ґрунту

Ширина колії нового обприскувача Condor Endurance II варіюється від 190 до 460 сантиметрів. Стандартне регулювання ширини колії на всіх моделях складає 100 сантиметрів. Завдяки більшому кліренсу в майже 140 сантиметрів, новий Condor Endurance II став ще більш універсальним. Значний кліренс є результатом нової конструкції шасі, яка також дозволяє використовувати шини діаметром до 230 сантиметрів. Це збільшує площу контакту шини, що знижує тиск на квадратний сантиметр. Тиск на ґрунт, що створює обприскувач Condor Endurance II, значно нижчий за показники інших схожих машин.



► EcoTronicPlus II

Повна концепція системи управління EcoTronicPlus складається з підлокітника з кнопками, сенсорної панелі, цифрової клавіатури та джойстика. Панель приладів розроблено повністю власними силами та далі було інтегровано з екраном. Ще простіше використання, усе необхідне знаходиться під рукою, є можливість бачити та змінювати налаштування ще швидше.

1. Кнопки, необхідні для запуску обприскувача, розташовано на підлокітнику у вигляді дуги. Зокрема кнопки вмикання ходу, управління сходами або активації ручного гальма. У польових умовах ці елементи керування можуть використовуватися для підготовки всього необхідного для обприскування.
2. На джойстик виведено усі функції, необхідні в процесі обприскування та під час руху по дорозі. Обприскування, баланс штанги, геометрія штанги та круїз-контроль активуються за допомогою джойстика. Переміщення джойстика вперед збільшує швидкість руху, назад — зменшує. Більше не потрібно зсовувати джойстик, що робить управління обприскувачем легшим та більш точним.
3. Сенсорна панель дозволяє збільшувати або зменшувати зображення на екрані, а також перемикається між екранами функцій гортанням пальцем.
4. Цифрова клавіатура дозволяє швидко відобразити основні функції на екрані та ввести правильне значення, або ви можете прокрутити коліщатко та знайти правильні налаштування. На екрані відображаються налаштування, які можна змінити, щойно система розпізнає вашу руку над цифровою клавіатурою.
5. Крім того, передбачено чотири кнопки, що запам'ятовують найчастіше налаштування для кожної з опцій.
6. Екран, як і раніше є сенсорним, але елементи управління тепер повністю інтегровано в підлокітник, тому ви можете сидіти в кріслі, а не нахилитися вперед.

Найбільш стабільне шасі StabiloPlus

Як і інші обприскувачі Condor, модель Endurance також оснащена шасі StabiloPlus. Компанія Agrifac розробила унікальне, запатентоване шасі для однієї мети: для самохідного обприскувача. StabiloPlus робить машину надзвичайно стабільною, вона може пересуватися крутими схилами з високим кліренсом майже в 140 см. Шасі також забезпечує стабільне ведення штанги. Додавання «плаваючої» кабіни до спеціально розробленої підвіски підвищує комфорт водіння на дорозі та у полі.

Опції оснащення



38



40

HighTechAirPlus (HTA)

Найкраще покриття рослин, більше робочого часу та максимальний рівень зручності з системою HighTechAirPlus. Мінливі (погодні) умови, правильна кількість хімічних речовин, менше вікно можливостей: усе це вже не проблеми завдяки системі HighTechAirPlus. Система HighTechAirPlus — це поєднання традиційного обприскування, застосування контрольованих повітряних потоків та змішування в тримачах форсунок. Ідеальне поєднання для створення постійного та легко встановлюваного розміру крапель, що можна легко встановлювати й адаптувати за мінливих умов прямо з кабіни.

AirFlowPlus

Для обробки культур, при якому необхідна допомога повітряних потоків для потрапляння хімічних речовин у потрібне місце, компанія Agrifac представляє нову систему спрямованих повітряних потоків AirFlowPlus. Відмінною рисою цієї системи є вентилятори, розташовані через кожні три метри. Це забезпечує безпрецедентну продуктивність використання повітря та рівномірний його розподіл по всій ширині штанги, незалежно від робочої ширини й кількості секцій штанг обприскувача, з якими ви працюєте!



41



42

LiquidPlus

Система LiquidPlus дозволяє працювати з рідкими (синтетичними) добривами. Це забезпечує підвищення точності дозування та розподілу. Це, в свою чергу, допомагає зменшити витрати та збільшити ефективність.

Смугове обприскування

Смугове обприскування дозволяє нам більш ефективно використовувати ресурси на просапних сільгоспкультурах. Застосовуючи ресурси лише безпосередньо в рядках культур або в міжряддях, можна легко досягати значної економії. Крім того, ми запобігаємо непотрібному стресу рослин в посіві та оптимізуємо врожайність.

VertiPlus

Компанія Agrifac розробила спеціальну систему обприскування VertiPlus, яка дозволяє вертикально обприскувати деякі рослини, як наприклад спаржу. Система вертикальних обприскувачів VertiPlus кріпиться до стандартної штанги J-boom обприскувача Condor.



44

FastFoldPlus

Завдяки системі FastFoldPlus штанга складається та розкладається легше й швидше, ніж будь-коли раніше. Штанга шириною 48 метрів розкладається за 20 секунд.



45

StrictHeightPlus

Системи StrictHeightPlus, BalancePlus та змінна геометрія штанги працюють разом, аби забезпечити вільне ведення штанги за будь-яких умов. Ведення штанги завжди рівномірне, адже коливання на нерівній поверхні самої машини не передаються на штангу. Надійне й точне вимірювання висоти посівів забезпечують чотири датчики з широким активним кутом, що розташовані на штанзі.



46

StrictSprayPlus

Система StrictSprayPlus гарантує, що під час обприскування бажана кількість робочого розчину потрапить в потрібне місце. З системою StrictSprayPlus використовується управління кожною форсункою індивідуально, що дає 100% компенсацію при поворотах та гарантію постійного рівномірного тиску незалежно від швидкості..



48

PurifyPlus

Завдяки системі PurifyPlus, водяна система очищується легко й швидко.



50



HighTechAirPlus

Найкраще покриття листя, більше робочого часу та максимальний рівень зручності

- + Використання меншої кількості води для обприскування.
Ефективність, екологічність, економічність
- + Менший вплив вітру, що означає менше знесення вітром = більше часу для обприскування.
Ефективність, екологічність
- + Більше робочих годин обприскування.
Ефективність
- + Система контролю розміру крапель Droplet Control, оберить бажаний розмір краплі. Обприскувач підтримуватиме його незалежно від швидкості руху та норми внесення. *Ергономічність*
- + Покращене проникнення крапель по рослині.
Ефективність, екологічність
- + Менше хімічних речовин.
Економічність
- + Форсунки HighTechAirPlus підходять для обробки великої кількості культур.
Ефективність
- + Мінімальне зношення форсунки дорівнює тривалому терміну експлуатації.
Економічність, ергономічність
- + Забавання форсунок тепер у минулому.
Ефективність
- + Більше не потрібно змінювати форсунки для різних культур або для різних типів обприскування.
Ергономічність



Найкраще покриття рослин, більше робочого часу та максимальний рівень зручності з системою HighTechAirPlus, за будь-яких погодних умов. Ця система гарантує постійний та легко встановлюваний розміру крапель. Мінливі (погодні) умови, правильна кількість хімічних речовин, менше вікно можливостей. Ці проблеми легко вирішити за допомогою HighTechAirPlus. Система HighTechAirPlus — це поєднання традиційного обприскування, застосування контрольованих повітряних потоків та змішування в тримачах форсунок. Ідеальне поєднання для створення постійного та легко встановлюваного розміру крапель, що можна легко встановлювати й адаптувати за мінливих умов прямо з кабіни.

Завдяки HighTechAirPlus від компанії Agrifac забезпечується вища продуктивність, зникає необхідність змінювати форсунки, з'являється можливість займатися обприскуванням з меншим знесенням робочого розчину вітром. Використання системи HighTechAirPlus означає обприскування завжди з вірним розміром крапель. Розмір крапель можна плавно регулювати від дуже дрібних до великих, але в будь-якому випадку забезпечується оптимальне покриття посівів. Якість обприскування також підвищується, оскільки обприскувач є менш чутливим до впливу вітру. Якщо обрати опцію, а саме систему контролю розміру крапель Droplet Control, комп'ютер автоматично керуватиме розміром крапель в залежності від швидкості руху. Завдяки цьому утримується постійний розмір крапель.

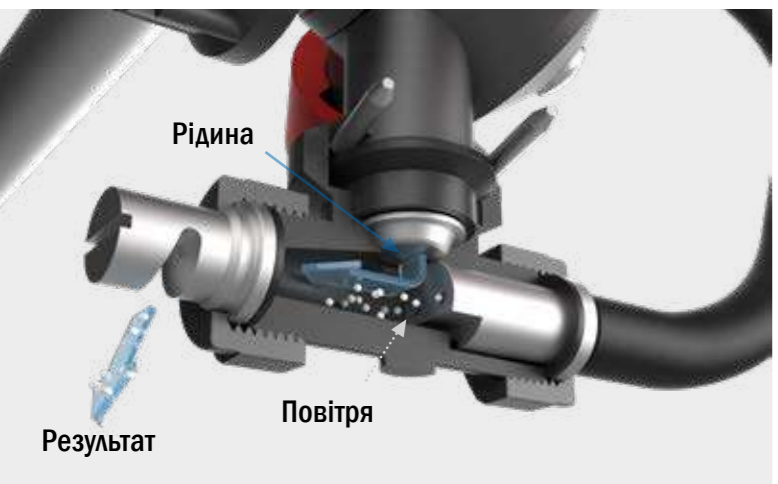

Правильний розподіл

Система HighTechAirPlus дозволяє встановлювати та підтримувати розмір крапель незалежно від швидкості руху. Під час початку руху/прискорення та гальмування/ сповільнення співвідношення між тиском повітря й тиском води забезпечує постійний рівномірний розмір крапель. Крім того, це надає переваги за зміни погодних умов. Розмір краплі легко і швидко змінюється, наприклад, при зміні швидкості вітру. Це забезпечує правильний розподіл та оптимальний діапазон.

діапазоном норм внесення та розмірів крапель у межах завжди оптимального діапазону. Незалежно від того, працюєте ви зі стандартними секціями довжиною 3 метри чи з невеликими секціями довжиною 1,5 метра або з індивідуальним управлінням кожною форсункою, система HighTechAirPlus пропонує безліч опцій для підвищення продуктивності й точності. Усе для того, аби правильна крапля потрапила у правильне місце.

Правильна крапля в правильному місці

Система HighTechAirPlus підходить для норм внесення в діапазоні від 50 до 225 л/га. Норма внесення та розмір крапель контролюються незалежно одне від одного. Норма внесення визначається тиском води, розмір крапель — тиском повітря. Взаємодія між тиском повітря і тиском води та форма форсунки HighTechAirPlus дозволяє працювати з широким

Менше хімічних речовин

Упродовж багатьох років компанія Agrifac випробовувала та підтвердила ефективність системи HighTechAirPlus та управління кожною форсункою в польових умовах. Поєднання цих методів значно зменшує кількість хімічних речовин та води, що використовується.

AirFlowPlus

Найвища продуктивність повітря, найкраще проникнення



LiquidPlus

Точне внесення добрив



Неперевершена допомога повітря

Компанія Agrifac розробила нову систему допомоги повітряних потоків AirFlowPlus спеціально для випадків, коли потрібна така допомога для безперешкодного потрапляння хімічних речовин у потрібне місце. Ця система вирізняється продуманим дизайном. Через кожні три метри вздовж штанги, встановлені вентилятори, що забезпечують оптимальну продуктивність повітря та його рівномірний постійний потік по всій ширині штанги, незалежно від робочої ширини та кількості секцій, що використовується в роботі. Зношення через повітряні рукави вже в минулому. Завдяки своїй компактній конструкції, штанга з системою AirFlowPlus менше піддається впливу погоди, у порівнянні до інших штанг обприскувачів та має кращий баланс.



Напрямок потоку рідини та повітря дуже легко налаштовується до умов при обприскуванні та напрямку вітру, завдяки можливості нахилу всієї штанги обприскувача вперед або назад, для уникнення невідповідності кутів направленості вихідних отворів повітряних тунелів та форсунок. AirFlowPlus від компанії Agrifac стандартно оснащується системою повної циркуляції.

Коротко про переваги AirFlowPlus:

- + Найвища продуктивність потоку повітря.
- + Найкращі показники проникнення.
- + Найвища гнучкість в застосуванні.
- + Менше хімічних речовин.

Більш ефективний розвиток

Перевага використання (синтетичних) добрив на деяких культурах полягає в тому, що рослини краще розвиваються. Можуть використовуватися як рідкі, так і гранульовані добрива. Для більш ефективної, дієвої та економічної роботи з мінеральними добривами, фермери часто використовують рідкі добрива, що можна вносити під час посіву, в міжряддя посівів або позакореневе внесення по листку. Перевагою роботи з рідкими добривами порівняно з гранульованими є точність дозування та розподілу. Краї полів та незораних частин можна підживлювати з високою точністю. Це надзвичайно точне внесення підвищує ефективність як і знижує витрати.

В останні роки спостерігається стрімке зростання у використанні рідких добрив. Внесення добрив з вищою точністю та можливість регулювати кількість необхідних хімічних речовин відповідно до потреб культури вдосконалюють процеси в рослинництві.

Condor LiquidPlus — це стандартний обприскувач з деякими додатковими вузлами такими як: додатковим відцентровим насосом, трубопроводом з 75-міліметровими трубками, спеціальними форсунками та додатково зміцненим основним баком для більшої ваги. Усе це означає, що рідину зі щільністю 1,6 кг/л можна розподілити з максимальною нормою внесення 2000 л/га. Крім того, в обприскувачі додатково застосовується низка запобіжних заходів для його захисту, таких як захист залізних конструкцій антикорозійним покриттям та встановлення піддону для збору вологи під штангою у складеному стані.

Додаткові факти: Загально відомий факт що щільність води складає 1,0 кг/л. Як правило, звичайний обприскувач може обприскувати рідиною з максимальною щільністю 1,3 кг/л та з низькою в'язкістю. Але у багатьох випадках це фактично рідина з вищою щільністю, а також вищою в'язкістю. Чим щільніше рідина, тим вище в'язкість. За умов більш високої в'язкості LiquidPlus є ідеальним рішенням для обприскування сільськогосподарських посівів.

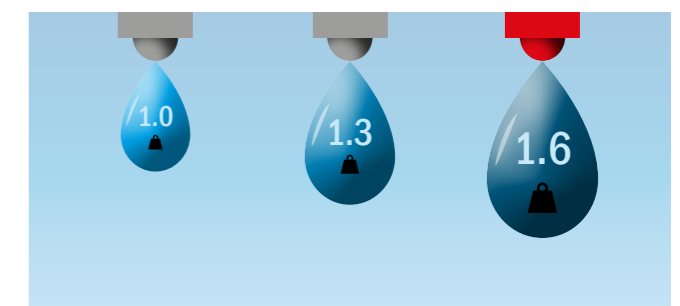

Смугове обприскування

Досягнути великої економії відносно легко



Норма виліву та економія

Норма виліву (дозування), яке потрібно встановити в л/га для смугового обприскування, має бути скориговано адже залежить від ефективної робочої ширини факелу обприскування форсунки та ширини міжряддя.

Ефективна робоча ширина форсунки залежить від висоти ведення штанги та верхнього кута факелу обприскування форсунки. Міжряддя – це відстань, на якій ростуть рослини в рядах, кожні 50 або 75 см.

Норма виліву (дозування) для смугового обприскування визначається та встановлюється відповідно до нижче наведеної формули.

$$\text{Норма виліву при смуговому обприскуванні} = \frac{\text{Робоча ширина форсунки}}{\text{Ширина міжряддя}} * \text{Загальна бажана норма виліву на гектар}$$

Приклад

- міжряддя 75 см
- Ефективна робоча ширина на форсунку в 21,8 см
- Загальна бажана норма виліву 100 л/га

$$29 \text{ л/га} = (21,8 \text{ см}) / (75 \text{ см}) * 100 \text{ л/га}$$

$$29 \text{ л/га} = \frac{21,8 \text{ см}}{75 \text{ см}} * 100 \text{ л/га}$$

$$21,8 / 75 * 100 = 29 \text{ л/га}$$



Необхідне дозування

100 л/га

29 л/га

Смугове обприскування - економія

Міжряддя: 75 см

Ефективна робоча ширина на форсунку: 21,8 см

Економія:

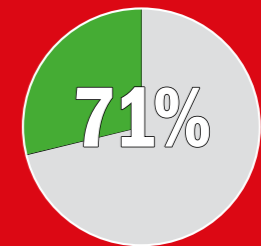

Що таке смугове обприскування?

Смугове обприскування – це обприскування сільськогосподарських культур, що вирощуються в рядках. Обприскуючи лише рядок/смугу, можна відносно легко досягти значної економії. Рядкове обприскування відбувається, коли рослини в посіві ще не перебувають у фазі «повноцінного листового покриву», або, іншими словами, ґрунт ще не повністю закритий біомасою культури.

На таких фазах розвитку посівів можна застосовувати смугове обприскування, яке можна розділити на 2 типи внесення:

1. Смугове обприскування поверх рослин в рядках.
Для внесення фунгіцидів, гербіцидів або інсектицидів. Наприклад, проти попелиці в картоплі.
2. Смугове обприскування в міжряддях.
Для гербіцидного обробітку.

Обприскування рядка

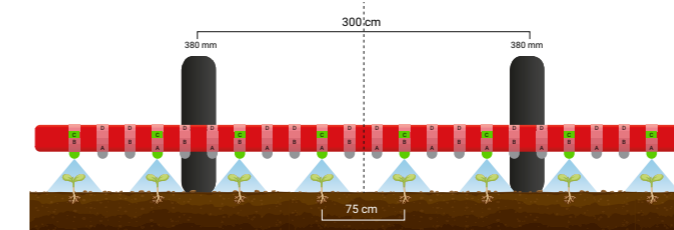

Обприскування міжряддя

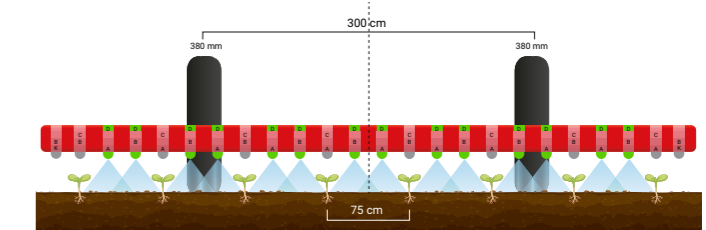

← VertiPlus

Вертикальне обприскування посівів



Спеціальні культури, спеціалізовані рішення

Компанія Agrifac розробила спеціальну систему обприскування VertiPlus, яка дозволяє вертикально обприскувати деякі рослини, як наприклад спаржу. Система вертикальних обприскувачів VertiPlus з нержавіючої сталі кріпиться до стандартної штанги J-boom обприскувача Condor.

Положення патрубків вертикальних обприскувачів легко налаштовується відповідно до висоти посівів. Крім того, є можливість індивідуального відключення форсунок. Найнижчі із 4 форсунок використовується для обприскування гербіцидами в рядках. Трубчасті вертикальні насадки з форсунками системи VertiPlus від'єднуються до стандартних тримачів QuadraJet, так що ви можете й надалі використовувати автоматичні функції GPS-контролю секцій.

Достатній кліренс та висока продуктивність

Стандартного кліренсу обприскувача Condor в 125 см більш ніж достатньо, аби уникнути пошкодження спаржі. Condor із системою вертикального обприскування VertiPlus дозволяє проводити обприскування з ширшими штангами. Але робоча ширина обприскувача Condor з системою VertiPlus 24 метри.

Зручність в багатofункціональності

Для використання системи VertiPlus не потрібно проводити монтаж та демонтаж. Підвіска системи VertiPlus дає можливість працювати як з насадками вертикального обприскування так і з штангою J-boom в стандартному режимі. Таким чином, коли ви закінчите обприскування спаржі за допомогою обприскувача Condor, очистіть систему, складіть систему VertiPlus просто з кабіни, та наприклад, розпочніть обприскування цукрових буряків. Вам не потрібен додатковий час для монтажу та демонтажу системи VertiPlus.

► FastFoldPlus

Надзвичайно швидке, безпечне та плавне складання штанги



Завдяки системі FastFoldPlus штанга складається та розкладається легше й швидше, ніж будь-коли раніше. У джойстика з'явилася нова функція управління. Різні технології також використовуються для того, щоб зробити складання та розкладання штанг не лише швидшим, але й безпечнішим. Це продовжує термін служби системи і скорочує кількість дій, необхідних для складання та розкладання штанг.

Час, необхідний для складання та розкладання штанг обприскувача за допомогою нової системи FastFoldPlus від Agrifac залежить від ширини штанги. Навіть три-секційна штанга шириною 48 м складається за 22 секунди.

На полі ваш обприскувач буде готовим до роботи в найкоротший термін. Складання та розкладання штанги під час роботи також відбувається набагато швидше, а отже, ви заощадите багато часу. Це може значно збільшити кількість оброблених гектарів на годину, а отже, також підвищить вашу ефективність. Масло, яке подається в гідроциліндри, можна точно контролювати.

Завдяки системі FastFoldPlus, штанга швидко складається або розкладається

Якщо традиційні гідравлічні клапани лише відкриваються та закриваються, то клапан в системі FastFoldPlus може працювати з будь-якими налаштуваннями. Це означає, що масло, яке подається до гідравлічних клапанів, можна легко контролювати. Система FastFoldPlus працює за принципом «повільно-швидко-повільно». Процес розкладання штанги плавно прискорюється і плавно сповільнюється лише в самому кінці. Це дозволяє системі швидко скласти та розкласти штангу, без зайвих навантажень. Шарнірні з'єднання менш зношуються також.

Навіть, якщо обприскувач знаходиться на крутому схилі, штанга

Штанга складається або розкладається лише одним рухом

складається швидко, рівномірно та симетрично. В процесі складання різноманітні датчики вимірюють положення кожної секції штанги. Секція, що розкладається або складається занадто швидко, сповільнюється, так щоб всі частини склалися або розклалися разом. Це підвищує безпеку, а також продовжує термін експлуатації машини. Завдяки системі FastFoldPlus вам потрібен лише один рух джойстика для повного складання штанги. Ви лише визначаєте саме яку частину штанги, вам потрібно скласти або розкласти. Секції штанги автоматично складаються або розкладаються в потрібній послідовності та якомога швидко.

Датчики обчислюють положення штанги та визначають етапи для швидшого або повільнішого складання





ProActiveBalancePlus

Система активного балансування

Система активного утримання балансу штанги ProActiveBalancePlus є доповненням системи BalancePlus. Принцип роботи не змінився, автоматично регулюється лише положення півмісяця. Це утримує штангу в рівновазі навіть у складних умовах, як, наприклад, під час обприскування на полях з глибокими іригаційними канавками. Завдяки тому, що система балансування миттєво реагує на коливання машини на нерівній поверхні, штанга залишається на потрібному рівні навіть у найскладніших умовах.

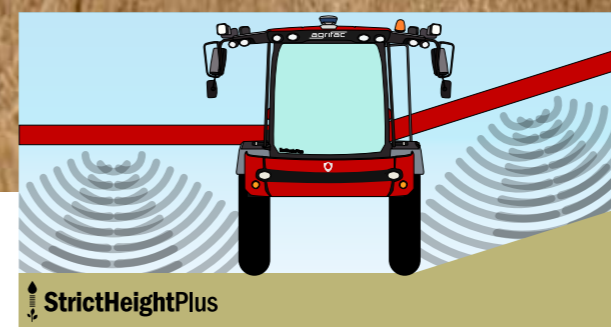
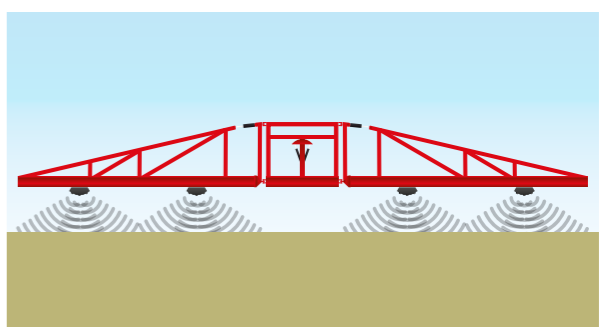
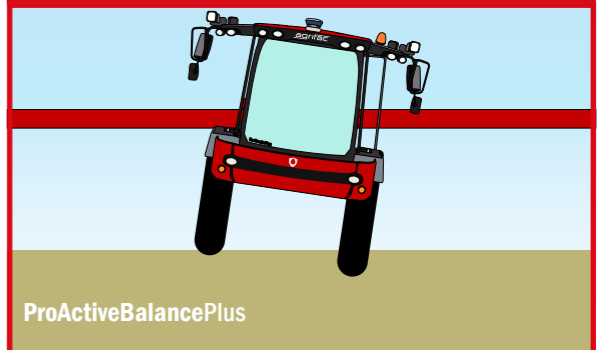

Система контролю висоти ведення штанги StrictHeightPlus гарантує ідеальну якість обприскування, оскільки відстань до посівів завжди ідеальна.

Нова, повністю інтегрована система контролю висоти ведення штанги гарантує постійне додержання обраної відстані до посівів.

Розташовані на штанзі чотири датчики з широким активним кутом забезпечують надійне й точне вимірювання посівів. Перевага використання датчиків з широким активним кутом досить проста: широкий активний кут забезпечує кращий швидкий огляд та моніторинг рослин попереду штанги. Система краще розуміє ситуацію та окремі нерегулярні відхилення не мають загального впливу. Це краще розуміння системою ситуації в посівах запобігає як їх пошкодженню так і забезпечує ідеальну якість обприскування, оскільки

штанги постійно залишаються на заданій висоті.

Повна інтеграція з нашою системою BalancePlus дозволяє підтримувати ідеальне балансування штанги. Ведення штанги завжди рівномірне, адже коливання на нерівній поверхні самої машини не передаються на штангу. Разом зі змінною геометрією штанги і точним даним сканування датчиками, StrictHeightPlus є найточнішою та найбільш прогресивною системою контролю висоти ведення штанги. Як результат: точніша висота обприскування до цільової поверхні, вища якість обприскування та довший термін експлуатації обприскувача.



StrictSprayPlus

Кожна крапля у потрібне місце

Сьогодні прийнято налаштовувати обприскувач так, щоб усі рослини отримували принаймні мінімально необхідну кількість хімічних речовин. Норма внесення та концентрація у баковому розчині встановлюються залежно від конкретної ситуації. Через це норма внесення занадто висока на більшості ділянок поля, а в той же час є занадто низькою на інших. У результаті використовується занадто багато хімічних речовин, при цьому їх фактичний розподіл по полю не відповідає потребі. Компанія Agrifac вирішила усунути цей недолік за допомогою системи StrictSprayPlus.

Фермерам потрібна впевненість у тому, що бажана кількість хімічних реагентів потрапить саме у необхідне місце під час обприскування. Що забезпечить цільове використання хімічних речовин для виконання їх завдання по своєчасному захисту та підживленню саме відповідної рослини. Система StrictSprayPlus має три особливості, що сприяють внесенню точної кількості хімічних речовин.

1. Секції з однією форсункою

Для максимального запобігання перекриттю та передозування кожна форсунка може закриватися й відкриватися окремо.

StrictSprayPlus — секції з однією форсункою

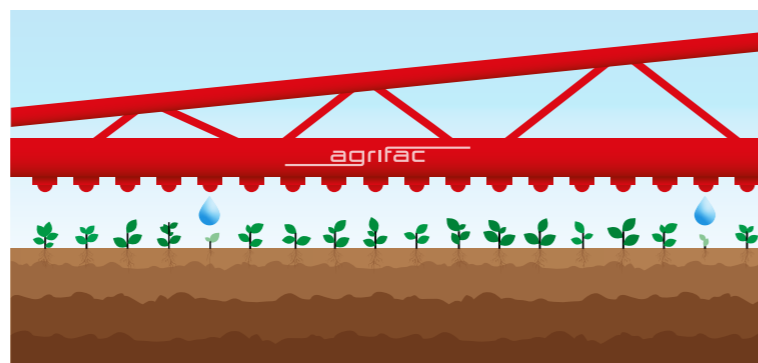

2. Компенсація на поворотах

При проходженні повороту під час обприскування, різні форсунки на штанзі рухаються з різною швидкістю відносно цільової поверхні. На зовнішній стороні

Компенсація системи Agrifac StrictSprayPlus на поворотах у порівнянні зі звичайними обприскувачами

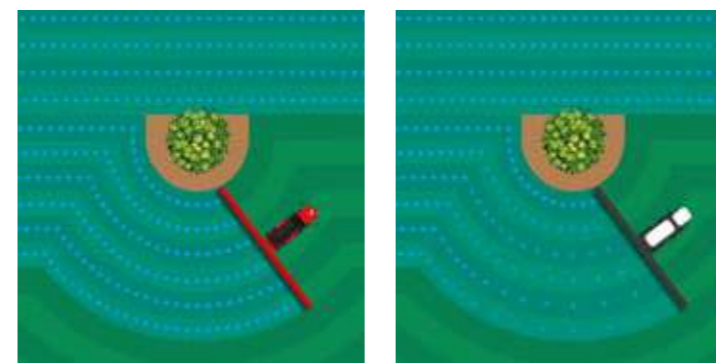

штанги до напрямку повороту, форсунки повинні обприскувати з більшою кількістю робочого розчину, ніж на внутрішній стороні. Для рівномірного розподілу під час обприскування на поворотах, система StrictSprayPlus розраховує для кожної форсунки їх швидкість і необхідну кількість робочого розчину для забезпечення бажаної норми внесення, форсунки що рухаються швидше стосовно цільової поверхні мають обприскувати з більшою кількістю рідини, а форсунки, що рухаються повільніше — менше. StrictSprayPlus — перша система, яка дійсно враховує повороти і забезпечує скрізь 100 % якісне рівномірне покриття при обприскуванні

3. Норма внесення не залежить від тиску та швидкості

Зазвичай норма внесення регулюється зміною тиску води. Зміни тиску впливає не лише на кількість витрати робочого розчину що проходить через кожен форсунку, а й на розмір крапель. Системі StrictSprayPlus не потрібно змінювати тиск при обприскуванні, тому норма внесення та розмір крапель залишаються незмінними, незалежно від швидкості.

Контроль кожної форсунки

Для того щоб досягти цього, система StrictSprayPlus розраховує швидкість і необхідну кількість робочого розчину для кожної форсунки. Ці значення використовуються для визначення значень витрат розчину для кожної окремої форсунки. Витрата рідини регулюється шляхом зміни швидкого перемикання та часового інтервалу при відкритті та закритті кожної форсунки (максимум 100 раз в секунду). Кількість перемикань для кожної форсунки визначається зміною співвідношення і частоти між відкриттям та закриттям. Регульована частота і можливість змінювати час відкриття та закриття для кожної форсунки окремо дозволяють підтримувати кількість перемикань у секунду як на мінімальному так і на максимально високому рівні. Це гарантує хороше покриття, точне обприскування та більш тривалий термін служби клапана.

StrictSprayPlus розраховує швидкість перемикання форсунок та необхідну витрату розчину для кожної форсунки

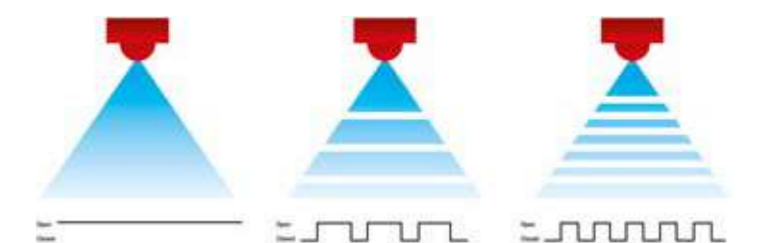



PurifyPlus

Швидке та легке очищення

З системою очищення PurifyPlus, трубопровід штанги, форсунки, труби (GreenFlowPlus) та основний бак обприскувача швидко і легко очищаються в автоматичному режимі. На екрані EcoTronicPlus оберіть меню PurifyPlus, а потім — режим, який потрібно запустити. Обраний режим очищення запускається автоматично. Це означає не лише додаткову зручність, але й відмінний результат очищення.

Будь-які залишки рідини можна видалити за допомогою розпилення через форсунки або злити, наприклад, у систему Phytobac. Залежно від того, якими реагентами обприскувалось та якими буде проводитись обприскування далі, в системі PurifyPlus можна вибрати один з п'яти різних режимів очищення:

1. Очистити трубопровід штанги та форсунки обприскувача; злити залишки рідини.
2. Очистити трубопровід штанги та форсунки обприскувача; розпилити залишки рідини через форсунки.
3. Очистити трубопровід штанги, форсунки, труби та основний бак обприскувача; злити залишки рідини.
4. Очистити трубопровід штанги, форсунки, труби та основний бак обприскувача; розпилити залишки рідини через форсунки.
5. Очистити трубопровід штанги, форсунки, труби та основний бак обприскувача; розпилити залишки рідини через форсунки.; застосувати додаткове ополіскування системи.

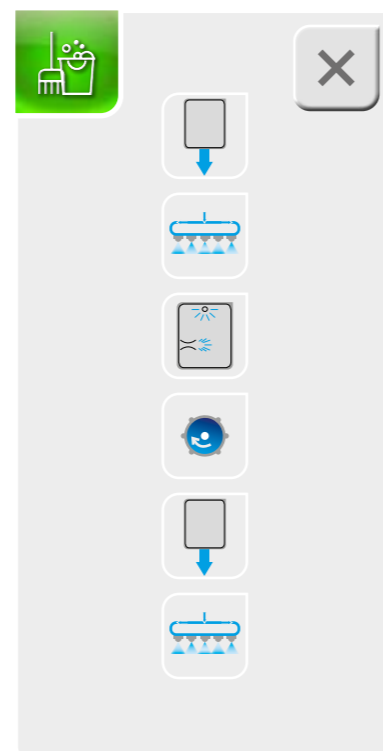

Оберіть програму PurifyPlus на екрані EcoTronicPlus

	agrifac	Condor V	WideTrack	Clearance	MountainMaster	VANGUARD	CONDOR ENDURANCE
kW	157 kW	●	●	●	●		
	212 kW	●	●	●	●	●	
	298 kW						●
cm	125 cm*	●	●				●
	130 cm*					●	
	140 cm*						●
	125 - 200 cm*			●	●		
	150 - 225 cm	●					
cm	180 - 225 cm					●	
	190 - 265 cm			●	●		
	225 - 300 cm		●	●	●	●	
	245 - 320 cm		●	●	●	●	
	225 - 325 cm						●
	262 - 362 cm						●
	357 - 457 cm						●
	l	4000 l	●	●	●	●	
5000 l		●	●	●	●		
6000 l						●	
8000 l							●
m	24 m	●	●	●	●	●	●
	27 /21 m	●	●	●	●		●
	30 /21 m	●	●	●	●		●
	30 /24 m					●	
	33 /21 m	●	●	●	●		●
	33 /24 m					●	
	36 /24 m	●	●	●	●	●	●
	39 /26 m					●	
	39 /27 m					●	
	39 /33/21 m	●	●	●	●		
	42 /28 m					●	
	42 /32 m						●
	42 /33/21 m	●	●	●	●		
	45 /30 m					●	
	45 /32 m						●
45 /33/21 m	●	●	●	●			
48 /30 m					●		
48 /32 m						●	
48 /36/24 m	●	●	●	●			
49 /31 m					●		
49 /32 m						●	
51 /34 m						●	
51 /29/25 m	●	●	●	●	●		
52 /39/25 m	●	●	●	●	●		
55 /36 m						●	
cm	25 cm	●	●	●	●	●	●
	50 cm	●	●	●	●	●	●



NEED FARMING

Аби здійснити наступний крок у розвитку сільського господарства, наша ПОТРЕБА - це зосередження на технологіях для обробітку на рівні кожної рослини.

NEED Farming (Обробіток за ПОТРЕБИ) — це концепція управління сільськогосподарською діяльністю, заснована на спостереженні, вимірюванні та реагуванні на зміни в рослин, на полях як і на інші зміни та задоволенні потреб кожної окремої рослини. Ми повертаємось до основ сільського господарства, проте використовуємо новітні технології, які дають нам можливість піклуватися про кожну рослину саме так, щоб забезпечити все необхідне для неї. NEED Farming (Обробіток за ПОТРЕБИ) — це піклування про конкретні потреби саме кожної рослини, а не про загальні потреби всього поля.

Виробляти продукти харчування стає все складніше. Виробництво корисних і безпечних продуктів, в достатку для всіх, вимагає інтелектуальних рішень. Саме тому всі продукти компанії Agrifac виготовляються відповідно до концепції 4E для агровиробників. Це означає, що ефективність, економічність, ергономічність та екологічність є визначальними під час розробки та вдосконалення наших продуктів. Розроблені нами продукти не тільки інноваційні, але й зручні у використанні. Ми називаємо цей підхід ГЕНІАЛЬНО ПРОСТО.

DynamicDosePlus

DynamicDosePlus дозволяє забезпечити кожну рослину саме тим що вона потребує. Вам більше не потрібно вирішувати, який обробіток найкраще підходить для всіх рослин, ви можете обприскувати кожну рослину саме тим, що їй потрібно.

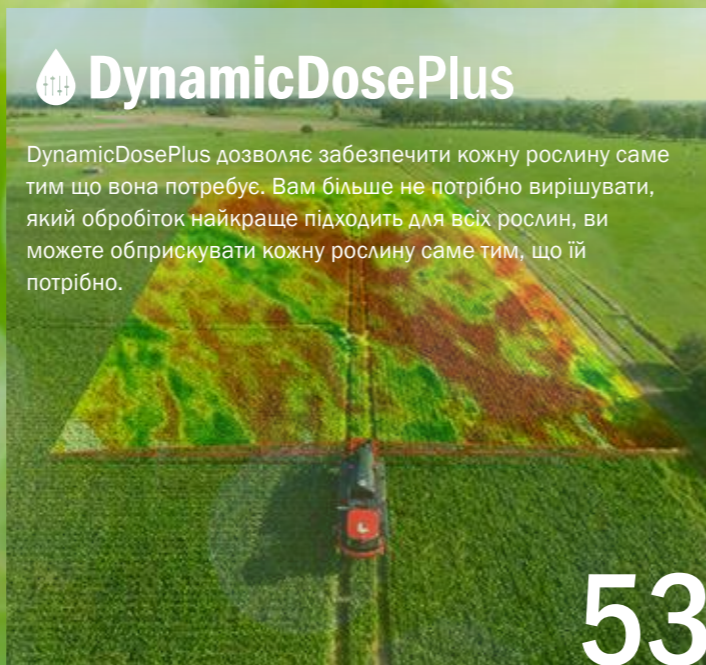

53

AiCPlus

AiCPlus — це перша система камер від Agrifac, до якої інтегровано штучний інтелект, що може аналізувати зображення. Різні алгоритми роботи в системі AiCPlus не запрограмовані кількома технічними фахівцями, а отримані від фермерів, що гарантує прийняття системою AiCPlus тих же самих рішень, що й рішення самого фермера. Розумні камери AiCPlus встановлюються безпосередньо на штанзі, звідки система збирає та обробляє дані про рослини. Миттєве обприскування з потрібною кількістю робочого розчину відбувається завдяки системі DynamicDosePlus. Для цього не потрібні додаткові дії, які забирають багато часу.

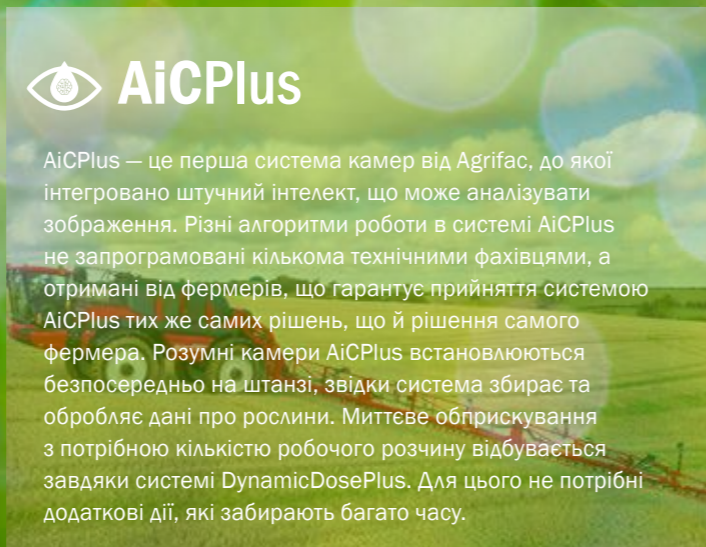

54

DynamicDosePlus

NEED Farming — обприскуйте кожну рослину індивідуально

Тоді як система StrictSprayPlus гарантує, що ви зможете обприскувати з однаковою кількістю рідини, то система DynamicDosePlus забезпечує отримання кожною рослиною саме необхідної їй кількості рідини. Вам більше не потрібно вирішувати, який обробіток найкраще підходить для всіх рослин, ви можете обприскувати кожну рослину саме тим, що їй потрібно.

Жодне поле не є ідентичним або однорідним за такими параметрами, як склад ґрунту, рельєф, сівозміна, археологічний фон, тощо. Місцевий мікроклімат також обумовлює певні відмінності. Нехтування цими відмінностями призводить до підвищення кількості використання хімічних речовин за їх низької ефективності та й не підвищує врожайність. Справа не в тому, що фермери не знають про існування цих особливостей або який спеціальний обробіток потрібний для кожної рослини. В минулому, більші машини забезпечували вищу продуктивність, за рахунок можливості виконати потрібний об'єм робіт. Система

DynamicDosePlus дозволяє коректувати дозування індивідуально для кожної рослини за допомогою ГЕНІАЛЬНО ПРОСТОЇ технології обробітку за ПОТРЕБИ, як частини, що в компанії Agrifac називається NEED Farming. Обприскувач використовує карту завдань щоб визначити необхідну дозу для внесення та для обприскування з оптимальною кількістю робочого розчину у потрібне місце. Оператор не витрачає занадто багато часу на контроль дозування та може ретельніше зосередитися на своїй роботі та огляді посівів. Це підвищує ефективність та продуктивність обприскування. Турбота на рівні кожної рослини; кожна крапля у потрібне місце.

* Залежно від відстані розміщення форсунок на штанзі, мінімальна площа обприскування становить 25 × 25 см.

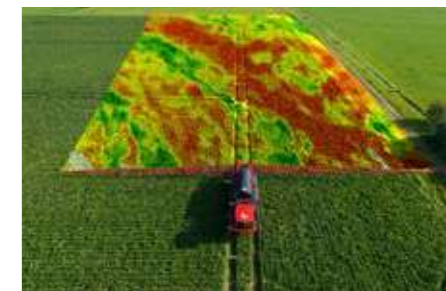
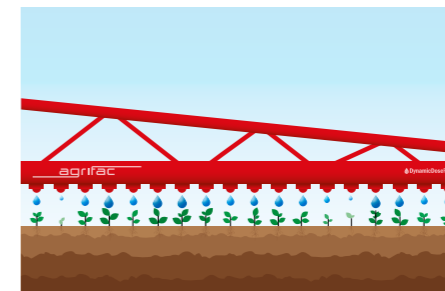



Система камер AiCPlus Система камер зі штучним інтелектом

Компанія AgriFas представляє нову систему камер AiCPlus з інтегрованим штучним інтелектом, який реагує на те, що помічає камера.

Сканування, навчання, дія, навчання

Склад ґрунту, рельєф, тощо: жодне поле не є ідентичним або однорідним. Місцевий мікроклімат також зумовлює певні відмінності. Нехтування цими відмінностями призводить до підвищення кількості використання хімічних речовин за їх низької ефективності та й не підвищує врожайність. Система AiCPlus інтерпретує зображення з камер. Різні алгоритми роботи системи AiCPlus не запрограмовані кількома технічними фахівцями, а отримані від фермерів, що гарантує

прийняття системою AiCPlus тих же самих рішень, що й рішення самого фермера.

Розумні камери AiCPlus встановлюються безпосередньо на штанзі, звідки система збирає та обробляє дані про рослини. Миттєве обприскування з потрібною кількістю робочого розчину відбувається завдяки системі DynamicDosePlus. Для цього не потрібні додаткові дії, які забирають багато часу.



У той час як точкове обприскування з використанням технології інфрачервоного світла, що здатне виявити лише біомасу, то система AiCPlus використовує камери RGB, що встановлені на штанзі, для виявлення бур'янів у посівах. Програмне забезпечення на основі штучного інтелекту розпізнає й розрізняє форму, структуру та контрастність. Системі, що самостійно навчається, для розпізнавання нового виду рослин, потрібен лише один сезон. Камери постійно сканують усі рослини, а отримана інформація додається до пакету даних. Емпіричне правило для AiCPlus полягає в тому, що для кожного виду бур'яну, який можна побачити на полі неозброєним оком, може бути розроблено алгоритм. Для розпізнавання рослин створюється база даних.

NEED Farming у дії на внесенні

Система AiCPlus активно використовується не лише в Нідерландах, але й у Австралії. У Нідерландах, ця система використовується для виявлення в полі деяких бур'янів, наприклад, щавлю туполистого (*rumex obtusifolius*). Камера виявляє щавель туполистий, і система обприскує лише саме те місце, де росте бур'ян. Характерною рисою цього бур'яну є те, що його колір



змінюється впродовж усього сезону і на одну рослину може припадати до 60 000 насінин. Його насіння може залишатися життєздатним упродовж 60 років, тому цей вид бур'янів дуже важко знищити. За допомогою AiCPlus спеціальні форсунки відкриваються лише тоді, коли камери виявляють бур'яни цього типу. Це запобігає обприскуванню культур непотрібними їм хімічними речовинами і забезпечує зростання корисних для ділянки рослин, наприклад конюшини.

Ви можете обприскувати бур'яни за допомогою вмикання окремих форсунок. Система розпізнавання рослин не обмежує швидкість руху. Обприскування хімічними речовинами відбувається лише в місцях, де росте бур'ян.

У минулому сезоні в Австралії успішно проведено точкове обприскування з попереднім виявленням дикої редьки на пшеничних полях. Системи камер — це відмінний спосіб запобігання виробленню резистентності у бур'янів до пестицидів. Обприскування лише там, де це необхідно, означає, що вам потрібно менше робочого розчину, і що це не вплине на ріст рослин, які не були обприскані. AiCPlus використовує штучний інтелект для розпізнавання різних видів бур'янів. Компанія AgriFas вже мала досвід роботи зі способами точкової десикації листя та стебел картоплі. Дозування збільшується в місцях з великою кількістю листя; у місцях, де сухе листя і стебла вже практично відмерли, машина розпилює менше хімічних речовин. Система AiCPlus повністю відповідає нашій концепції «4E для агровиробників». Використання точної кількості хімікатів відповідає вимогам ефективності та екологічності. Отримана в результаті економія коштів доводить економічну ефективність системи. Системою AiCPlus легко користуватись зі зручної, ергономічної кабіни. Це дозволяє нам зробити все можливе для кожної окремої рослини, використовуючи менше пестицидів, рідких добрив і води. Коротко кажучи, геніально просте рішення.





VFC Financing



VFC World



«Волинська фондова компанія»

0800 21 11 99 - Продаж техніки

0800 21 11 88 - Продаж запасних частин, олів та мастильних матеріалів

0800 21 11 22 - Сервісне обслуговування

ВОЛИНЬСЬКА ФОНДОВА КОМПАНІЯ



С/Г ТЕХНІКА. СЕРВІС. ЗАПАСНІ ЧАСТИНИ

www.vfc.com.ua